



BRUKSANVISNING USER MANUAL BRUGSANVISNING KÄYTTÖOHJE NOTKUNARLEIÐBEININGAR

SE	Bruksanvisning / Installationshandbok	2
NO	Bruksanvisning / Installasjonsanvisning	18
GB	User manual / Installation manual	34
DK	Brugsanvisning / Installationsvejledning	50
FI	Käyttö-/asennusohje	66
IS	Notkunarleiddbeiningar / Handbók um uppsetningu....	82

Läs bruksanvisningen noga innan du använder produkten.
Spara bruksanvisningen för framtida bruk.

Les bruksanvisningen nøye før du tar i bruk produktet.
Ta vare på bruksanvisningen for fremtidig bruk.

Before using this product, please read the user manual
carefully. Save the user manual for future reference.

Læs brugsanvisningen grundigt, inden du tager produktet i brug.
Gem brugsanvisningen til fremtidig brug.

Lue käyttöohje huolellisesti läpi ennen tuotteen käyttöä.
Pane käyttöohje talteen vastaisen varalle.



Lestu notkunarleiddbeiningarnar vandlega áður en varan er tekin í notkun.
Geymdu notkunarleiddbeiningarnar til uppflettingar síðar.



TORKTUMBLARE / TØRKETROMMEL / DRYER /
TØRRETUMBLER / KUIVAUSRUMPU / ÞURRKARI

MOD NR: CTT3802V









Innehåll

Säkerhetsinformation	3
<i>Torksymboler</i>	3
<i>Risk för elektrisk stöt</i>	5
<i>Risk för personskada</i>	5
<i>Risk för egendomsskada</i>	5
<i>Avfallshantering av produkt</i>	5
Installation	6
<i>Transport</i>	6
<i>Placering</i>	6
<i>Nivåinställning</i>	6
<i>Strömförsörjning</i>	6
Instruktioner och råd	7
Översikt	8
<i>Beskrivning av delar</i>	8
<i>Extern dränering av kondensvatten</i>	8
<i>Montering av extern dräneringslang:</i>	8
Använda	9
<i>Kontrollpanelen</i>	9
<i>Programväljaren</i>	10
<i><Signal></i> 	10
<i><Strykfritt></i> 	10
<i><Barnlås></i> 	10
<i>Funktionsknappar</i>	11
<i>Programtabell vikt/funktioner</i>	12
Rengöring och regelbundet underhåll	13
<i>Tömma vattenbehållaren</i>	13
<i>Rengöra övre luddfiltret</i>	13
<i>Rengöra nedre luddfiltret</i>	13
<i>Rengöra värmeväxlaren (bakom nedre luddfiltret)</i>	13
Felsökning	14
Tekniska specifikationer	15
Tekniska data	16

Säkerhetsinformation

Torksymboler

Innan du använder torktummlaren, kontrollera att materialet i kläderna tål torktumling och var uppmärksam på följande symboler:

			
Torkning	Tål torktumling	Tål ej torktumling	Torkas ej
			
Hängtorkning	Droptorkning	Plantorkning	Torka i skuggan
			
Kemtvätt	Ej kemtvätt	Tål alla vätskor vid kemtvätt	Tål inte kemtvätt med starkare vätskor än perkloretylen



För att förhindra personskador på dig själv och andra samt egendomsskador krävs det att du följer säkerhetsanvisningarna.

- Denna produkt tillhör kategori för elektriska apparater och får endast användas för torkning av textilier som har tvättats med vatten i hushållet. Iaktta nödvändig elsäkerhet vid användning!
- Får endast anslutas till ett korrekt jordat vägguttag. Avsäkrad för 10 amp belastning.
- Torktummlaren har en maxkapacitet, överträd inte denna.
- Torka inte smutsiga kläder i torktummlaren.
- Kläder med fläckar av matolja, aceton, alkohol, bensin, fotogen, fläckborttagningsmedel, terpentin, vax och vaxborttagningsmedel ska tvättas i varmt vatten med extra mycket tvättmedel innan de torkas i torktummlaren.

Säkerhetsinformation

- Den sista delen av torkprogrammet sker utan värme (nedkylningsfas), för att den torkade tvätten ska lämnas i en temperatur som säkerställer att den inte skadas.
- Se till att ventilationen i rummet är god
- Utblåsningsluften får inte ledas in i ett utsug som används för enheter som förbränner gas eller andra bränslen.
- Håll husdjur borta från enheten.
- Klädesplagg med oljefläckar får EJ torktumlas
- Enheten måste stå upprätt vid normal användning eller underhåll.
- Avlägsna alla föremål från klädernas fickor, t.ex. tändare och tändstickor.
- Denna enhet får användas av barn från 8 år och äldre samt av personer med nedsatt fysisk förmåga, nedsatt hörsel/syn, nedsatt mental förmåga eller som saknar erfarenhet endast under överinseende av behörig person eller om de ges anvisningar om hur enheten används på ett säkert sätt och de förstår alla risker som föreligger. Barn får inte leka med enheten. Rengöring och underhåll får utföras av barn endast under överinseende av vuxen person.
- Om strömkabeln är skadad ska den ersättas av tillverkaren, tillverkarens servicerepresentant eller annan behörig person för att undvika fara.
- Denna enhet får endast användas inomhus.
- Barn under 3 år får endast vistas i närheten av enheten om de hålls under ständig uppsikt.

Säkerhetsinformation

Risk för elektrisk stöt

1. Dra inte ut stickkontakten genom att dra i sladden.
2. Håll inte i stickkontakten med blöta händer.
3. Skada inte strömkabeln eller stickkontakten.

Risk för personskada

1. Torktumblaren får inte demonteras.
2. Ställ inte torktumblaren ovanpå en tvättmaskin utan monteringsbeslag.
3. Luta dig inte mot torktumblarens öppna lucka.
4. Placera inte några föremål på torktumblaren som kan orsaka brand, t.ex. stearinljus eller kokplattor.

Risk för egendomsskada

1. Torktumblarens angivna kapacitet får inte överskridas.
2. Använd inte torktumblaren utan filterlucka eller bottenfilter.
3. Torka inte kläder som inte har centrifugerats.
4. Installera inte torktumblaren i fuktiga eller våta utrymmen där den kan utsättas för vattenstänk.
5. Koppla från strömmen vid rengöring och underhåll och undvik att spruta vatten direkt på maskinen.

Avfallshantering av produkt

Enligt lag måste elektriska och elektroniska anordningar avfallshanteras på återvinningsstation (vissa delar måste återvinnas). Elektriska och elektroniska anordningar som är märkta med en återvinningsymbol måste fraktas till återvinningsstation när de ska avfallshanteras.



Installation

Transport

Transportera torktumlaren med försiktighet. Lyft inte i några framskjutande delar på maskinen. Maskinens lucka får inte användas som handtag. Om torktumlaren inte kan transporteras stående måste lutningsvinkeln åt höger vara mindre än 30°.

Placering

Av bekvämlighetsskäl rekommenderar vi att torktumlaren placeras nära tvättmaskinen.

1. Torktumlaren måste installeras på ett rent ställe, där det inte samlas smuts. Luft måste kunna cirkulera fritt runt hela enheten. Täck inte för luftintaget på framsidan eller luftgallren på baksidan av maskinen.
2. Placera torktumlaren på ett plant och hårt underlag för att minimera vibrationer och buller när den är igång.
3. Torktumlarens fötter får aldrig monteras av. Ställ inte torktumlaren på tjocka mattor, trälistor eller dylikt så att det fria avståndet mellan torktumlaren och golvet minskar. Detta kan orsaka överhettning, vilket i sin tur kan påverka enhetens funktion negativt

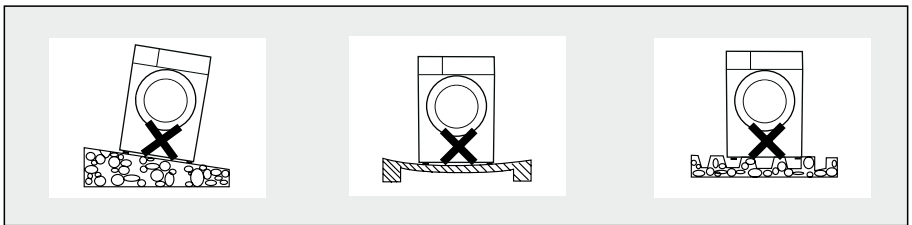

Nivåinställning

När torktumlaren står på rätt ställe, använd ett vattenpass för att kontrollera att den står helt plant. Om den inte gör det måste fötterna justeras.

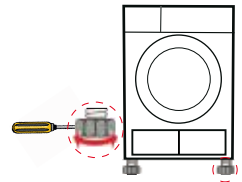

Strömförsörjning

1. Kontrollera att strömförsörjningen motsvarar spänningen på torktumlarens typskylt.
2. Anslut inte torktumlaren via förlängningskablar eller adaptrar.

Instruktioner och råd

📌 Instruktioner











Låt torktummlaren stå i 2 timmar efter transporten. Innan den används första gången måste trummans insida rengöras med en mjuk trasa.

1. Lägg några rena trasor i trumman.
2. Slå på strömmen och tryck på <På/Av>.
3. Välj programmet <Luftning> och tryck på <Start/Paus>.
4. När programmet har avslutats, följ anvisningarna i kapitlet "Rengöring och underhåll" för att rengöra luckfiltret.

📌 Under torkningsprocessen hörs ljud från kompressorn och vattenpumpen, vilket är helt normalt.

Råd

1. Centrifugera tvätten innan torktumling. Det minskar torktiden och sparar energi.
2. Sortera tvätten efter material och torkprogram för att uppnå bästa möjliga torkresultat.
3. Stäng blixtlås, spännen, knappar och bälten innan torktumling.
4. Övertorka inte tvätten, eftersom det leder till skrynkligare kläder.
5. Torka inte plagg som innehåller gummi eller liknande elastiskt material, t.ex. regnkläder, sadelskydd etc.
6. Luckan får endast öppnas när torkprogrammet har avslutats. Öppna inte luckan i förtid, eftersom du då riskerar att skällas av ånga eller värme från torktummlaren.
7. Rengör luddfiltret och töm vattenbehållaren efter varje användning, för att spara energi och undvika förlängning av torktiden.
8. Genom att välja det speciella ullprogrammet för att torka ylleplagg bevarar du plaggens mjuka kvalitet och fluffighet.
9. Klädernas ungefärliga vikt:

 Kavaj, blandmaterial (ca 800 g)	 Jacka, bomull (ca 800 g)	 Jeans (ca 800 g)	 Handdukar, bomull (ca 900 g)
 Lakan, bomull (ca 600 g)	 Arbetskläder, bomull, över-/underdel (ca 1 120 g)	 Pyjamas (ca 200 g)	 Skjorta, bomull (ca 300 g)
 T-shirt, bomull (ca 180 g)	 Kalsonger, bomull (ca 70 g)	 Strumpor, blandmaterial (ca 30 g)	

Översikt

Beskrivning av delar

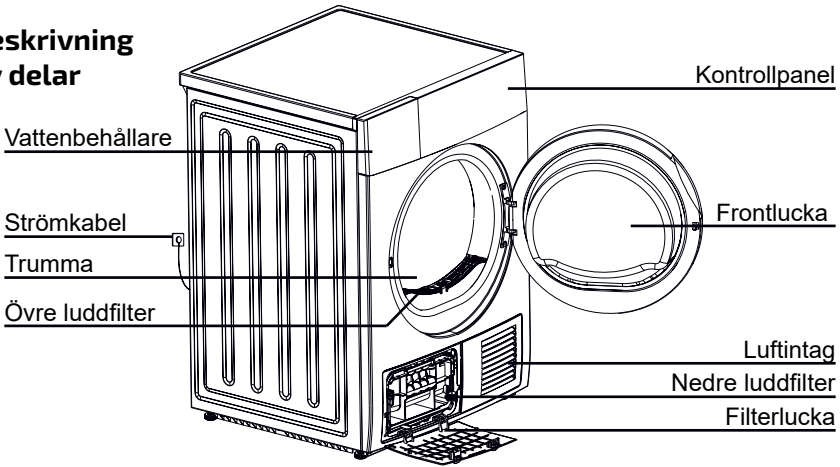

Extern dränering av kondensvatten

Med denna produkt har en extern dräneringslang samt upphängningsbygel bipackats. Dessa delar används med fördel då tillgång till externt avlopp finns i närheten.

Montering av extern dräneringslang:

1. Ta av befintlig dräneringslang från slangkopplingen med en tång.
2. Montera den externa dräneringslangen.
3. Fäst upphängningsbygeln i ett handfat eller en diskho.

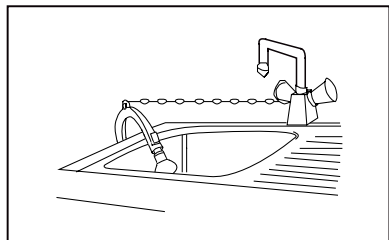
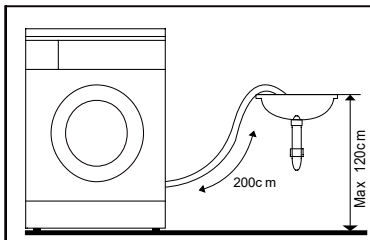
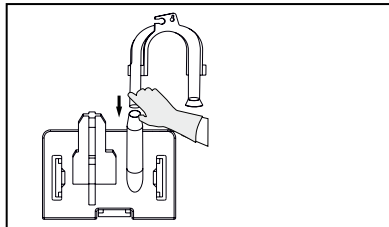
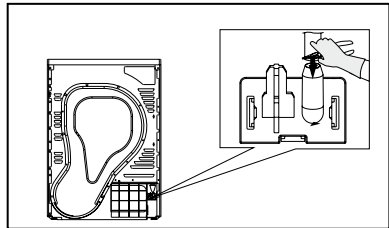
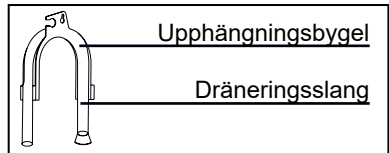

Använda

Kontrollpanelen

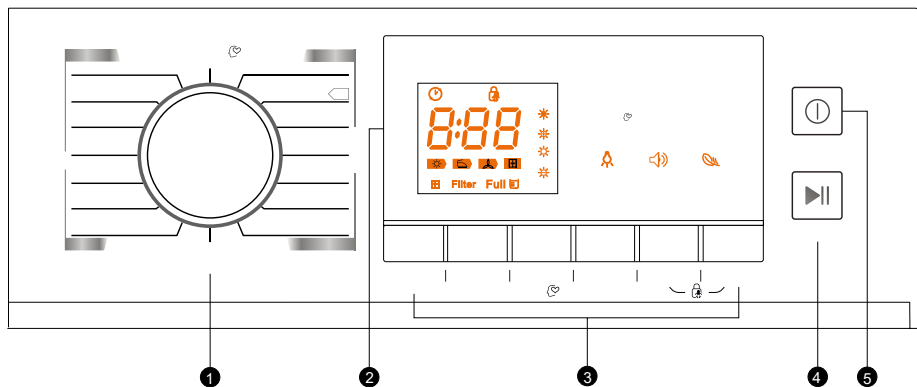

1. Programväljare
2. Display
3. Funktionsknappar (Fördröjd start, Tid, Intensitet, Mitt val, Belysning, Signal, Strykrött, Barnlås)
4. Start/Paus-knapp
5. På/Av-knapp

	Fördröjd start
	Barnlås
	Tid
	Mitt val
	Rengör filter
	Full vattentank
	Torkningsgrad
	Belysning
	Strykrött
	Signal

Använda

Programväljaren

- Tryck på <På/Av>-knappen när displayen tänds och vrid programväljaren för att välja önskat program.
- Välj bland funktionerna <Fördröjd start>, <Tid>, <Intensitet>, <Signal> eller <Strykfritt> som extra tillval.
- Tryck på <Start/Paus>-knappen.

Vid programstart

- När programmet startar börjar trumman rotera och på displayen blinkar statuslampan. Den återstående tiden räknas ner automatiskt.

OBS!

Ibland stannar trumman i 40 sekunder under torkningen, men inget avvikande visas på displayen. Under den här tiden justerar torktummlaren sig, och därefter fortsätter programmet automatiskt.

Vid programavslut

- Trumman stannar när programmet är klart. Displayen visar "0:00" och lampan för den sista programfasen blinkar. Torktummlaren kommer att starta funktionen <Strykfritt> om kläderna inte tas ut. Stäng av torktummlaren genom att trycka på <På/av>-knappen.

<Signal>

Signalfunktionen kan aktiveras eller avaktiveras. Normalt sett är den aktiverad. Tryck på knappen om du vill ändra inställningen. När ljudsignalen är aktiverad:

- (1) Signal hörs när du trycker på knapparna för extrafunktioner.
- (2) Om du vrider på programväljaren när ett program redan är igång påminner ljudsignalen om att det inte går att välja ett annat program.
- (3) Signal hörs när torkprogrammet är avslutat.

<Strykfritt>

Detta är en funktion som förhindrar att tvätten blir skrynklig. Under den här programfasen kan tvätten tas ut ur torktummlaren. Alla program utom <Kallluft>, <Uppfräschning> och <Ylle> har denna funktion.

<Barnlås>

1. Maskinen har en barnlåsfunktion som förhindrar att barn oavsiktligt stör maskinens funktion genom att trycka på knapparna.
2. För att aktivera barnlåset, tryck samtidigt på knapparna <Antiskrynkelt> och <Signal> i mer än 3 sekunder när maskinen är igång. När funktionen har aktiverats tänds ikonen "  " på displayen, och då fungerar bara <På/Av>-knappen. För att avbryta barnlåsfunktionen trycker du samtidigt på knapparna <Antiskrynkelt> och <Signal> i mer än 3 sekunder.

Använda

Funktionsknappar

<Fördröjd start>

- Används för att skjuta upp torkprogrammet i upp till 24 timmar. Fördröjningstiden innebär att programmet startar efter x timmar. Vid start av programmet börjar tiden att räknas ner och symbolen <Fördröjd start> blinkar på displayen.

Stegen i detalj

1. Lägg i tvätten och se till att luckan är stängd.
2. Tryck på <På/Av>-knappen och vrid sedan programväljaren för att ställa in önskat program.
3. Funktionen <Strykfritt> kan väljas vid behov.
4. Tryck på knappen <Fördröjd start>.
5. Håll knappen intryckt för att välja fördröjningstiden.
6. När du sedan trycker på <Start/Paus>-knappen är maskinen redo att starta. Torkprogrammet kommer att starta automatiskt när fördröjningstiden har passerat.
7. Om du trycker på <Start/Paus>-knappen igen pausas fördröjningstiden.
8. Om du vill avbryta funktionen "Fördröjd start" trycker du på <På/Av>-knappen.

<Tid>

- I tidsprogrammet kan knappen <Tid> användas för att ställa in torktiden i 10-minuterssteg. Maximal torktid är 150 minuter.

<Intensitet>

Används för att ställa in torkningsgraden. Det finns fyra olika nivåer *❄️❄️❄️
Torktiden ökar med 3 minuter för varje grad.

1. Intensitetsfunktionen kan endast aktiveras innan programmet startar.
2. Tryck upprepade gånger på knappen <Intensitet> för att välja torktid.
3. Intensitetsfunktionen kan användas för alla program utom <Bomull stryktorrt>, <Fintvätt>, <Syntet stryktorrt>, <Ylle> och <Tid>.

<Mitt val>

Med den här funktionen kan du skapa och spara dina favoritprogram.

1. Vrid på programväljaren för att välja program och andra torkfunktioner.
2. För att spara programmet, tryck och håll inne knappen <Intensitet> i 3 sekunder tills du hör ett pip.
3. Ställ programväljaren på <Mitt val> för att starta dina favoritprogram. Om du vill ändra inställningarna för <Mitt val>, upprepa steg (1) och (2).

<Belysning>

- Lampan inuti trumman tänds i ca 3 minuter när du trycker på knappen eller 1 minut när luckan öppnas.

Programtabell vikt/funktioner

Program	Vikt (max)	Förklaring/Egenskaper	Fördröjd start	Tid	
Bomull	För vit- och kulörtvätt av bomull eller linne.				
	Extra torr	8,0 kg	För bomullskläder. Torkningsgrad: extra torr.	J	N
	Normal-torr		För bomullskläder. Torkningsgrad: skåptorr.		
	Strykort		För bomullskläder. Torkningsgrad: stryktorr.	J	N
Fintvätt	Fintvätt	1,0 kg	För tjocka/flerlagars syntetmaterial. Torkningsgrad: extra torr.	J	N
Syntetmaterial	För syntet- och blandmaterial samt bomull som inte ska strykas.				
	Extra torr	3,5 kg	För tjocka/flerlagars syntetmaterial. Torkningsgrad: extra torr.	J	N
	Normal-torr		För tunna syntetmaterial som inte ska strykas, t.ex. strykfria skjortor, bordsdukar, babykläder och strumpor.		
	Strykort		För tunna syntetmaterial som ska strykas, t.ex. stickade plagg och skjortor.		
Ylle	Ylle	1,0 kg	För mjuka och fluffiga ylleplagg. När programmet är avslutat, ta genast ut kläderna och låt dem lufttorka.	J	N
Special	Jeans	8,0 kg	För jeans eller fritidskläder som har centrifugerats i tvättmaskinen.	J	N
	Blandmaterial	3,5 kg	Om du inte vet vad kläderna är gjorda av kan du välja Blandmaterial.		
	Sportkläder	3,0 kg	För sportkläder och tunna polyestermaterial som inte ska strykas.		
	Skjortor		För skjortor och blusar i lättskötta material som kräver minimal strykning. Torka inte för många plagg åt gången. Häng upp kläderna på galgar när de är torra.		
Mitt Val	My Cycle	-	Skapa och spara ditt eget torkprogram.	-	-
Tid	Varmluft	-	För att värma upp kläderna i 10–120 minuter (i 10-minuterssteg).	J	J
	Kallluft	-	För att lufta kläderna utan varmluft i 10–30 minuter (i 10-minuterssteg).		
	Uppfräschning	1,0 kg	För att fräscha upp kläder som har förvarats i garderoben under en längre tid, i 20–150 minuter (i 10-minuterssteg).		

OBS! 1. Den här symbolen anger det "standardprogram för bomull", som ur energieffektivitetssynpunkt är bäst lämpat för torktumlning av normal bomullstvätt vid angiven lastkapacitet.

2. Programmen ovan är endast rekommendationer. Användaren kan välja program efter önskemål. Tjocka tyger och material i flera lager, som sängkläder, jeans, jackor och liknande, är inte lätta att torka. Använd programmet för jeans och maximal torkningsgrad.

Rengöring och regelbundet underhåll

Tömma vattenbehållaren

1. Fatta tag i vattenbehållaren med båda händerna och dra ut den.
2. Töm ut kondensvattnet i ett handfat eller i en diskho.
3. Sätt tillbaka vattenbehållaren.

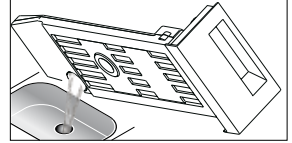
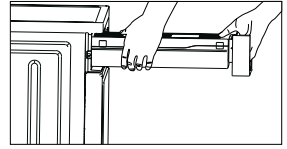

VARNING!

- Töm vattenbehållaren efter varje användning. Om vattenbehållaren är full stannar programmet och ikonen "E" blinkar på displayen. Efter tömning trycker du på <Start/Paus>-knappen för att fortsätta programmet.
- Drink inte kondensvattnet.
- Använd inte torktumblaren utan vattenbehållaren.

Rengöra övre luddfiltret

1. Öppna frontluckan.
2. Lyft upp luddfiltret.
3. Rengör filtret genom att ta bort luddet som har samlats på det.
4. Sätt tillbaka luddfiltret.

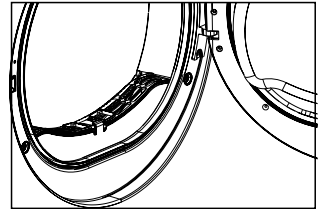

Rengöra nedre luddfiltret

1. Öppna filterluckan.
2. Vrid de båda låsspakarna så att de pekar mot varandra.
3. Rengör nedre luddfiltret ordentligt.
4. Sätt tillbaka filtret.
5. Vrid tillbaka låsspakarna.
6. Stäng filterluckan så att den snäpper fast.

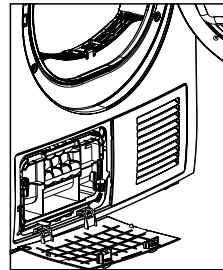

OBS!

Ludd som samlas på filtret blockerar luftcirkulationen, vilket leder till längre torktid och ökad energiförbrukning.

- Dra ur strömkabeln innan rengöring!
- Använd inte torktumblaren utan filter!
- Rengör filtret efter varje användning för att förhindra ansamling av ludd inuti torktumblaren.

Rengöra värmeväxlaren (bakom nedre luddfiltret)

Rengör värmeväxlaren vid behov, ca varannan månad, genom att ta bort ludd med en svamp eller mjuk borste. Använd handskar.

OBS! Luddet är enklare att ta bort om det fuktas först, t.ex. med en sprayflaska med vatten.

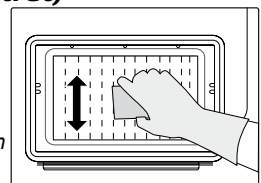

Felsökning

Display	Orsak	Åtgärd
"☑" blinkar	Vattenbehållaren är full	Töm vattenbehållaren
	Fel på vattenpumpen eller vattennivågivaren	Kontakta ditt lokala servicecenter om problemet kvarstår
"E32"	Fel på fuktgivaren	
"E33"	Fel på temperaturgivaren	
"☒" blinkar	Filtret är igensatt eller omgivningstemperaturen är för hög	Rengör filtret och kontrollera omgivningstemperaturen
		Kontakta ditt lokala servicecenter om problemet kvarstår

Felsökning



Endast auktoriserade servicetekniker får utföra reparationer.

Innan du kontakter kundservice, kontrollera om du själv kan lösa problemet genom att följa instruktionerna nedan.

Problem	Åtgärd
Displayen lyser inte	<ul style="list-style-type: none"> • Kontrollera om stickkontakten är isatt • Kontrollera om strömmen är på
Torktummlaren startar inte	<ul style="list-style-type: none"> • Kontrollera att du har tryckt på startknappen • Kontrollera att luckan är helt stängd
Luckan öppnas av sig själv	<ul style="list-style-type: none"> • Tryck på luckan tills den stängs med ett "klick" • Kontrollera att det inte är för mycket kläder i torktummlaren
Kläderna blir inte tillräckligt torra eller torkningstiden är för lång	<ul style="list-style-type: none"> • Rengör samtliga filter i enheten • Ändra programinställning.

Om du inte kan lösa problemet själv och behöver hjälp:

1. Tryck på <På/Av>-knappen.
2. Dra ut stickkontakten och ring service.

Tekniska specifikationer

Strömförsörjning	220–240 V ~50 Hz
Ingående effekt	650 W
Köldmedium	R134a
Omgivningstemperatur	5–35 °C
Dimensioner (LxBxH)	622 x 595 x 845 (mm)
Torkningskapacitet	8,0 kg
Nettovikt	52 kg

Innehåller fluorerade växthusgaser som omfattas av Kyoto-protokollet. Hermetiskt slutet system

OBS!

- Den angivna torkningskapaciteten är maskinens maximala kapacitet och får inte överskridas.
- Installera inte torktummlaren i ett rum där det finns risk för frost. Vid temperaturer nära fryspunkten finns det risk för att torktummlaren inte fungerar.
- Maskinen skadas om kondensvattnet i pumpen, slangarna och/eller vattenbehållaren fryser.

Tekniska data

Märke: Elvita

Modell: CTT3801V

Kapacitet: 8 kg

Torktumlartyp: Kondens

Energiklass: A++

Energiförbrukning 236 kWh per år, baserat på 160 torkcykler med standardprogrammet för bomull vid full och halvfull maskin samt användning av energisparlägen. Den faktiska energiförbrukningen per cykel beror på hur enheten används.

Automatisk eller icke-automatisk: Automatisk

EU-miljömärke: Information saknas

Energiförbrukning vid standardprogram för bomull vid full maskin: 1,98 kWh

Energiförbrukning vid standardprogram för bomull vid halvfull maskin: 1,08 kWh

Strömförbrukning i avstängt läge (Po): 0,01 W

Strömförbrukning i viloläge (Pi): 0,8 W Varaktighet för viloläge: 10 min

"Standardprogrammet för bomull" är det standardmässiga torkprogram som används vid full och halvfull maskin och som enligt informationen på etiketten och specifikationen är lämpligt för torkning av normalvåt bomullstvätt och det effektivaste programmet för bomullstvätt när det gäller energiförbrukning.

Viktad programtid för standardprogrammet för bomull vid full och halvfull maskin: 150 min.

Programtid för standardprogrammet för bomull vid full maskin: 198 min

Programtid för standardprogrammet för bomull vid halvfull maskin: 115 min

Kondensationseffektivitetsklass B på en skala från G (minst effektiv) till A (mest effektiv).

Genomsnittlig kondensationseffektivitet för standardprogrammet för bomull vid full maskin: 80,1 %

Genomsnittlig kondensationseffektivitet för standardprogrammet för bomull vid halvfull maskin: 80,1 %

Viktad kondensationseffektivitet för standardprogrammet för bomull vid full och halvfull maskin: 80,1 %

Ljudeffektnivå för standardprogrammet för bomull vid full maskin: 69 dB













Innhold

Sikkerhetsinformasjon	19
<i>Tørkesymboler</i>	19
<i>Støfare</i>	21
<i>Fare for personskade</i>	21
<i>Fare for skade på eiendom</i>	21
<i>Avfallshåndtering av produkt</i>	21
Installering	22
<i>Transport</i>	22
<i>Plassering</i>	22
<i>Nivåinnstilling</i>	22
<i>Strømforsyning</i>	22
Anvisninger og råd	23
Oversikt	24
<i>Beskrivelse av deler</i>	24
<i>Ekstern drenering av kodensvann</i>	24
<i>Montering av ekstern dreneringslange:</i>	24
Bruke	25
<i>Betjeningspanelet</i>	25
<i>Programvelgeren</i>	26
<i><Signal></i> 	26
<i><Strykefritt></i> 	26
<i><Barnesperre></i> 	26
<i>Funksjonsknapper</i>	27
<i>Programtabell vekt/funksjoner</i>	28
Rengjøring og regelmessig vedlikehold	29
<i>Tømme vannbeholderen</i>	29
<i>Rengjøre øvre lofilter</i>	29
<i>Rengjøre nedre lofilter</i>	29
<i>Rengjøre varmeveksleren (bak nedre lofilter)</i>	29
Feilsøking	30
Tekniske spesifikasjoner	31
Tekniske data	32

Sikkerhetsinformasjon

Tørkesymboler

Før du bruker tørketrommelen, må du kontrollere at materialet i klærne tåler trommeltørking og være oppmerksom på følgende symboler:

 Tørking	 Tåler trommeltørking	 Tåler ikke trommeltørking	 Skal ikke tørkes
 Hengetørking	 Drypptørking	 Tørkes flatt	 Tørkes i skyggen
 Tåler rensing	 Tåler ikke rensing	 Tåler alle væsker ved rensing	 Tåler ikke rensing med sterkere væsker enn perkloretølen



For å forhindre personskade på deg selv og andre samt skade på eiendom kreves det at du følger sikkerhetsanvisningene.

- Dette produktet tilhører kategori for elektriske apparater og må kun brukes til tørking av tekstiler som er vasket i vann i husholdningen. Sørg for nødvendig elektrisk sikkerhet ved bruk!
- Må kun koples til korrekt jordet stikkontakt. Sikret for 10 amp belastning.
- Tørketrommelen har en maks.kapasitet, ikke overstig denne.
- Ikke tørk skittent tøy i tørketrommelen.
- Klær med flekker av matolje, aceton, alkohol, bensin, parafin, flekkfjerningsmiddel, terpentin, voks og voksfjerningsmiddel skal vaskes i varmt vann med ekstra mye vaskemiddel før de tørkes i tørketrommelen.

Sikkerhetsinformasjon

- Den siste delen av tørkeprogrammet skjer uten varme (nedkjølingsfasen) for at den tørkede vasken skal stanse i en temperatur som sikrer at den ikke skades.
- Påse at ventilasjonen i rommet er god.
- Utblåsingssluffen må ikke ledes til et avtrekk som brukes til enheter som forbrenner gass eller annet brensel.
- Hold husdyr borte fra enheten.
- Klesplagg med oljeflekker må IKKE trommeltørkes.
- Enheten må stå loddrett ved normal bruk eller vedlikehold.
- Fjern alle gjenstander fra klærnes lommer, f.eks. sigarettene og fyrstikker.
- Denne enheten kan brukes av barn fra 8 år og eldre samt av personer med nedsatte fysiske evner, nedsatt hørsel/syn, nedsatt mental kapasitet eller som mangler erfaring under tilsyn av behørig person eller hvis de gis anvisninger om hvordan enheten brukes på en sikker måte og de forstår alle risikoer som foreligger. Barn får ikke leke med enheten. Rengjøring og vedlikehold kan kun utføres av barn under tilsyn av en voksen person.
- Hvis ledningen er skadd, skal denne repareres av fabrikanten, fabrikantens servicerepresentant eller annen behørig person for å unngå skade.
- Denne enheten må kun brukes innendørs.
- Barn under 3 år får bare oppholde seg i nærheten av enheten dersom de holdes under løpende tilsyn.

Sikkerhetsinformasjon

Støtfare

1. Ikke trekk ut støpselet ved å dra i ledningen.
2. Ikke hold i støpselet med våte hender.
3. Ledningen og støpselet må ikke skades.

Fare for personskade

1. Tørketrommelen må ikke demonteres.
2. Ikke sett tørketrommelen oppå en vaskemaskin uten monteringsbeslag.
3. Ikke lent deg mot tørketrommelens åpne dør.
4. Ikke plasser noe på tørketrommelen som kan forårsake brann, f.eks. n stearinlys eller kokeplater.

Fare for skade på eiendom

1. Tørketrommelens angitte kapasitet må ikke overskrides.
2. Ikke bruk tørketrommelen uten filterluke eller bunnfilter.
3. Ikke tørk klær som ikke er sentrifugert.
4. Ikke installer maskinen i fuktige eller våre rom der den kan utsettes for vannsprut.
5. Trekk ut støpselet ved rengjøring og vedlikehold, og unngå å sprute vann direkte på tørketrommelen.

Avfallshåndtering av produkt

Følg gjeldende bestemmelser og lever elektrisk og elektronisk utstyr gjenvinningsstasjon (visse deler må gjenvinnes). Elektrisk og elektronisk utstyr som er merket med gjenvinningssymbol må fraktes til gjenvinningsstasjon når de skal avfallshåndteres.



Installering

Transport

Tørketrommelen må transporteres forsiktig. Ikke løft i noen utstikkende deler på enheten. Enhetens dør må ikke brukes som håndtak. Hvis tørketrommelen ikke kan transporteres stående, må helningsvinkelen til høyre være mindre enn 30°.

Plassering

Av bekvemmelighetsgrunner anbefaler vi at tørketrommelen plasseres nær vaskemaskinen.

1. Tørketrommelen må installeres på et rent sted der det ikke samler seg smuss. Luft må kunne sirkulere fritt rundt hele enheten. Ikke dekk til luftinntaket på forsiden eller luftspaltene på baksiden av maskinen.
2. Plasser tørketrommelen på et plant og hardt underlag for å minimere vibrasjoner og støy når den er i gang.
3. Tørketrommelens føtter må aldri demonteres. Ikke sett tørketrommelen på tykke tepper, trelister eller liknende slik at den frie avstanden mellom tørketrommelen og gulvet reduseres. Dette kan forårsake overoppheting, som i sin tur kan påvirke enhetens funksjon negativt.

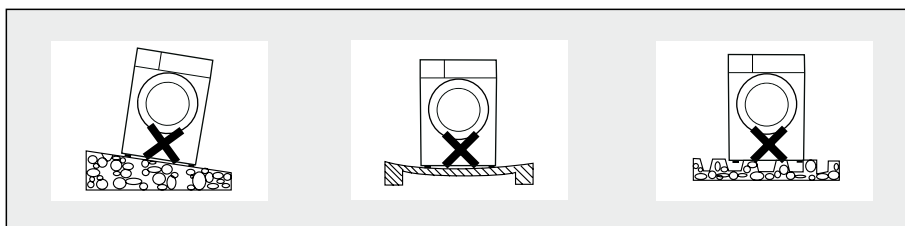

Nivåinnstilling

Når tørketrommelen står på riktig sted, bruker man et vater for å kontrollere at den står helt plant. Hvis den ikke gjør det, må føttene justeres.

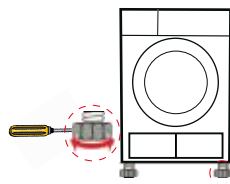

Strømforsyning

1. Kontroller at strømforsyningen tilsvarer spenningen på tørketrommelens typeskilt.
2. Ikke kople til tørketrommelen via skjøteledningen eller adaptere.

Anvisninger og råd

! Bruksanvisning





La tørketrommelen stå i 2 timer etter transporten. Før den brukes første gang må trommelens innside rengjøres med en myk klut.

1. Legg noen rene kluter i trommelen.
2. Slå på strømmen og trykk på <På/Av>.
3. Velg programmet <Lufting> og trykk på <Start/Pause>.
4. Når programmet er avsluttet, følg anvisningene i kapitlet "Rengjøring og vedlikehold" for å rengjøre filteret i døren.

! Under tørkeprosessen høres det lyd fra kompressoren og vannpumpen, og dette er helt normalt.

Råd

1. Sentrifuger vasken før trommeltørking. Det reduserer tørketiden og sparer energi.
2. Sorter vasken etter materiale og tørkeprogram for å oppnå beste mulige tørkeresultat.
3. Lukk glidelåser, spenner, knapper og belter før trommeltørking.
4. Ikke tørk vasken for lenge, ettersom det fører til mer skrukkete klær.
5. Ikke tørk klær som inneholder gummi eller liknende elastisk materiale, f.eks. regntøy, sykkelsetetrekk osv.
6. Døren må kun åpnes når tørkeprogrammet er avsluttet. Ikke åpne døren før tørkingen er ferdig, ellers risikerer du å bli skåldet av damp eller varme fra tørketrommelen.
7. Rengjør lofilteret og tøm vannbeholderen etter hver gangs bruk for å spare energi og unngå forlengelse av tørketiden.
8. Ved å velge det spesielle ullprogrammet for å tørke ullplagg bevarer du plaggenes myke kvalitet og spenst.
9. Klærnes omtrentlige vekt:

 Jakke, blandingsmateriale (ca. 800 g)	 Jakke, bomull (ca. 800 g)	 Jeans (ca. 800 g)	 Håndklær, bomull (ca. 900 g)
 Laken, bomull (ca. 600 g)	 Arbeidsklær, bomull, over-/underdel (ca. 1 120 g)	 Pyjamas (ca. 200 g)	 Skjorte, bomull (ca. 300 g)
 T-shirt, bomull (ca. 180 g)	 Underbukser, bomull (ca. 70 g)	 Sokker, blandingsmateriale (ca. 30 g)	

Oversikt

Beskrivelse av deler

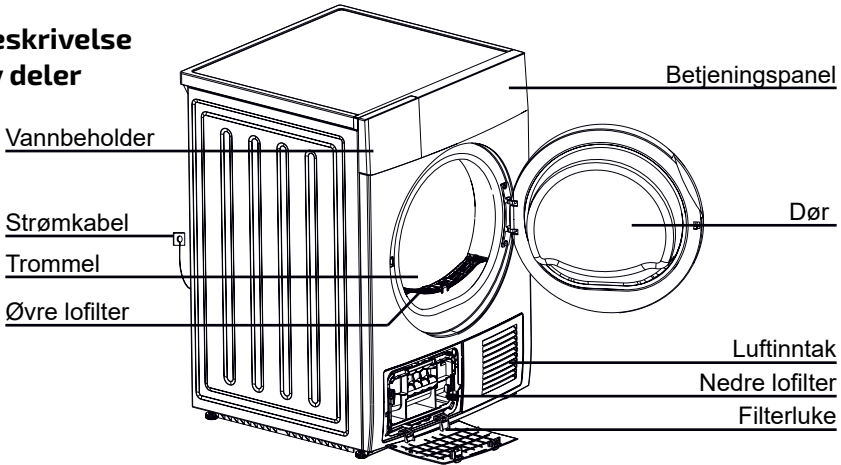

Ekstern drenering av kodensvann

Det er lagt ved en ekstern dreneringsslange samt opphengsbøyle med dette produktet. Disse delene brukes med fordel når det er tilgang til eksternt avløp i nærheten.

Montering av ekstern dreneringsslange:

1. Ta av eksisterende dreneringsslange fra slangekoplingen med en tang.
2. Monter den eksterne dreneringsslangen.
3. Fest opphengsbøylene i en servant eller vaskecum.

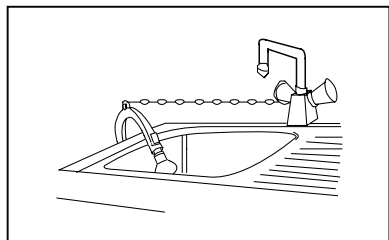
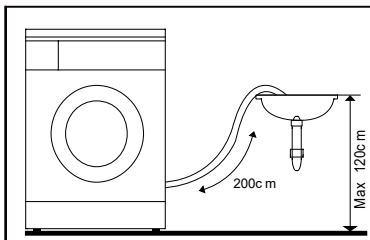
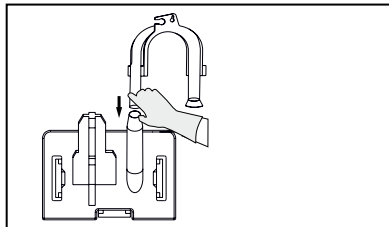
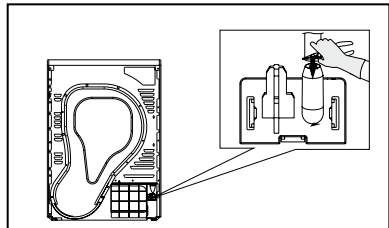
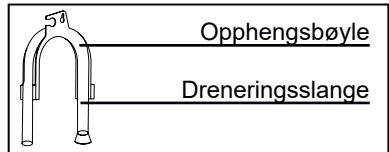





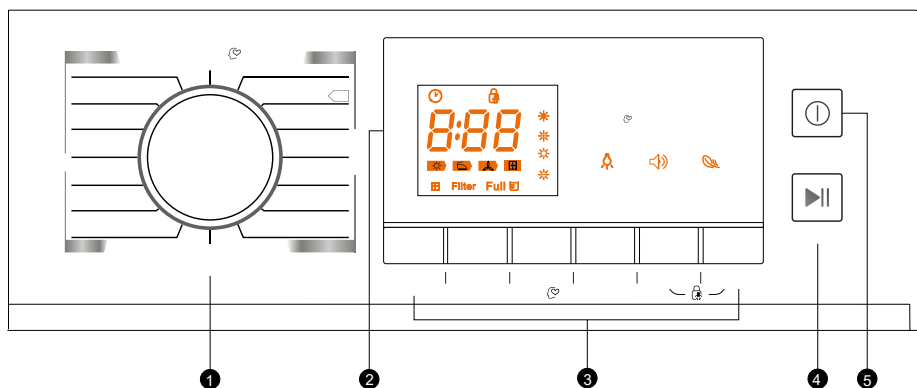





Bruke

Betjeningspanelet



1. Programvelger
2. Display
3. Funksjonsknapper (Utsatt start, Tid, Intensitet, Mitt valg, Belysning, Signal, Strykefritt, Barnesperre)
4. Start/Pause-knapp
5. På/Av-knapp

	Utsatt start
	Barnesperre
	Tid
	Mitt valg
	Rent filter
	Tom vandbeholder
	Torking grad
	Trommel lys
	Signal
	Rynkefritt

Bruke

Programvelgeren

- Trykk på <På/Av>-knappen når displayet tennes og vri på programvelgeren for å velge ønsket program.
- Velg blant funksjonene <Utsatt start>, <Tid>, <Intensitet>, <Signal> eller <Strykefritt> som ekstra tillegg.
- Trykk på <Start/Pause>-knappen.

Ved programstart

- Når programmet starter, begynner trommelen å rotere, og statuslampen blinker i displayet. Den gjenværende tiden telles ned automatisk.

OBS!

iblant stanser trommelen i 40 sekunder under tørkingen, men det vises ikke noe avvikende i displayet. I løpet av denne tiden justerer tørketrommelen seg, og deretter fortsetter programmet automatisk.

Ved programavslutning

- Trommelen stanser når programmet er ferdig. Displayet viser "0:00", og lampen for den siste programvasen blinker. Tørketrommelen kommer til å starte funksjonen <Strykefritt> dersom klærne ikke tas ut. Slå av tørketrommelen ved å trykke på <På/av>-knappen.

<Signal>

Signalfunksjonen kan aktiveres eller deaktiveres. Normalt er den aktivert. Trykk på knappen hvis du vil endre innstillingen. Når lydsignalet er aktivert:

- (1) Signal høres når du trykker på knappene for ekstrafunksjoner.
- (2) Hvis du vrir på programvelgeren når et program allerede er i gang, påminner lydsignalet om at det ikke går an å velge et annet program.
- (3) Signal høres når tørkeprogrammet er avsluttet.

<Strykefritt>

Dette er en funksjon som hindrer at vasken blir skrukkete. I denne programfasen kan vasken tas ut av tørketrommelen. Alle programmer unntatt <Kaldluft>, <Oppfrisking> og <Ull> har denne funksjonen.

<Barnesperre>

1. Tørketrommelen har en barnesperrefunksjon som hindrer at barn utilsiktet forstyrrer enhetens funksjon ved å trykke på knappene.
2. For å aktivere barnesperren, trykk samtidig på knappene <Strykefritt> og <Signal> i mer enn 3 sekunder når tørketrommelen er i gang. Når funksjonen er aktivert, tennes ikonet "  " i displayet, og da fungerer bare <På/Av>-knappen. For å deaktivere barnesperren, trykker du samtidig på knappene <Strykefritt> og <Signal> i mer enn 3 sekunder.

Bruke

Funksjonsknapper

<Utsatt start>

- Brukes for å utsette tørkeprogrammet i inntil 24 timer. Utsettelsestiden innebærer at programmet starter etter x timer. Ved start av programmet begynner nedtellingen av tiden, og symbolet <Utsatt start> blinker i displayet.

Stegene i detalj

1. Legg i vasken og påse at døren er lukket.
2. Trykk på <På/Av>-knappen og vri deretter programvelgeren til å stille inn ønsket program.
3. Funksjonen <Strykefritt> kan velges ved behov.
4. Trykk på knappen <Utsatt start>.
5. Hold knappen inne for å velge utsettelsestiden.
6. Når du deretter trykker på <Start/Pause>-knappen er maskinen klar til å starte. Tørkeprogrammet kommer til å starte automatisk når utsettelsestiden er omme.
7. Hvis du trykker på <Start/Pause>-knappen igjen, settes utsettelsestiden på pause.
8. Hvis du vil avbryte funksjonen <Utsatt start>, trykker du på <På/Av>-knappen.

<Tid>

- I tidsprogrammet kan knappen <Tid> brukes for å stille inn tørketiden i 10-minutters steg. Maksimal tørketid er 150 minutter.

<Intensitet>

Brukes for å stille inn tørkegraden. Det er fire ulike nivåer * ** * *

Tørketiden øker med 3 minutter for hver grad.

1. Intensitetfunksjonen kan bare aktiveres før programmet starter.
2. Trykk gjentatte ganger på knappen <Tørketid> for å velge tørketid.
3. Intensitetfunksjonen kan brukes til alle programmer unntatt <Bomull stryketørt>, <Finvask>, <Syntetisk stryketørt>, <Ull> og <Tid>.

<Mitt valg>

Med denne funksjonen kan du lage og lagre favorittprogrammene dine.

1. Vri på programvelgeren for å velge program og andre tørkefunksjoner.
2. For å lagre programmet, trykk på og hold inne knappen <Intensitet> i 3 sekunder til du hører et pip.
3. Still programvelgeren på <Mitt valg> for å starte favorittprogrammene dine. Hvis du vil endre innstillingene for <Mitt valg>, gjenta steg (1) og (2).

<Belysning>

- Lampen inne i trommelen tennes i ca. 3 minutter når du trykker på knappen eller 1 minutt når døren åpnes.

Programtabell vekt/funksjoner

Program	Vekt (maks.)	Forklaring/Egenskaper	Utsatt start	Tid	
Bomull	For hvit- og farget vask av bomull eller lin.				
	Ekstra tørt	8,0 kg	For bomullsklær. Tørkegrad: ekstra tørt.	J	N
	Normalt tørt		For bomullsklær. Tørkegrad: skaptørt.		
Stryke-tørt		For bomullsklær. Tørkegrad: stryketørt.	J	N	
Finvask	Finvask	1,0 kg	For tykke syntetiske materialer, ev. i flere lag. Tørkegrad: ekstra tørt.	J	N
Syntetiske materialer	For syntetiske materialer og blandingsmaterialer samt bomull som ikke skal strykes.				
	Ekstra tørt	3,5 kg	For tykke syntetiske materialer, ev. i flere lag. Tørkegrad: ekstra tørt.	J	N
	Normalt tørt		For tynne syntetiske materialer som ikke skal strykes, f.eks. strykefrie skjorter, duker, spedbarnsklær og strømper/sokker.		
Stryke-tørt	For tynne syntetiske materialer som skal strykes, f.eks. strikkede plagg og skjorter.				
Ull	Ull	1,0 kg	For myke og luftige ullplagg. Ta ut klærne så snart programmet er avsluttet og la dem lufttørke.	J	N
Spesial	Jeans	8,0 kg	For jeans eller fritidsklær som er sentrifugert i vaskemaskinen.	J	N
	Blandingsmaterialer	3,5 kg	Hvis du ikke vet hva klærne er lagd av, kan du velge Blandingsmaterialer.		
	Sportsklær	3,0 kg	For sportsklær og tynne polyestermaterialer som ikke skal strykes.		
	Skjorter		For skjorter og bluser av lettstelte materialer som krever minimal stryking. Ikke tørk for mange plagg av gangen. Heng opp klærne på henger når de er tørre.		
Mitt valg	My Cycle	-	Lag og lagre ditt eget tørkeprogram.	-	-
Tid	Varmluft	-	For å varme opp klærne i 10–120 minutter (i 10-minutters steg).	J	J
	Kaldluft	-	For å luften klærne uten varmluft i 10–30 minutter (i 10-minutters steg).		
	Oppfrysing	1,0 kg	For å friske opp klær som har vært oppbevart i klesskapet i lengre tid, i 20–150 minutter (i 10-minutters steg).		

OBS! ◻ 1. Dette symbolet angir det "standardprogram for bomull" som ut fra et energieffektivitetssynspunkt er best egnet til trommeltørring av normal bomullsvask ved angitt lastkapasitet.

2. Programmene over er kun anbefalinger. Brukeren kan velge program etter ønske. Tykke stoffer og materialer i flere lag, som sengetøy, jeans, jakker og liknende, er ikke lette å tørke. Bruk programmet for jeans og maksimal tørkegrad.

Rengjøring og regelmessig vedlikehold

Tømme vannbeholderen

1. Ta tak i vannbeholderen med begge hender og trekk den ut.
2. Tøm ut kondensvannet i en servant eller vaskeikum.
3. Sett tilbake vannbeholderen.

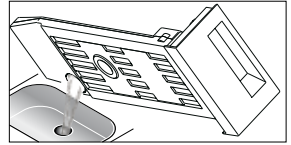
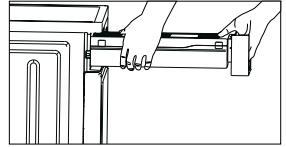

ADVARSEL!

- Tøm vannbeholderen etter hver gangs bruk. Hvis vannbeholderen er full, stanser programmet og ikonet "E" blinker i displayet. Etter tømning trykker du på <Start/Pause>-knappen for å fortsette programmet.
- Ikke drikk kondensvannet.
- Ikke bruk tørketrommelen uten vannbeholderen.

Rengjøre øvre lofilter

1. Åpne døren.
2. Løft opp lofilteret.
3. Rengjør lofilteret ved å fjerne loen som har samlet seg på det.
4. Sett tilbake lofilteret.

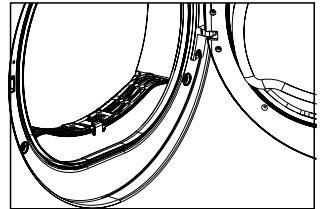

Rengjøre nedre lofilter

1. Åpne filterluken.
2. Vri de to låsespakene slik at de peker mot hverandre.
3. Rengjør det nedre lofilteret ordentlig.
4. Sett tilbake filteret.
5. Vri låsespakene tilbake.
6. Lukk filterluken slik at den låses fast.

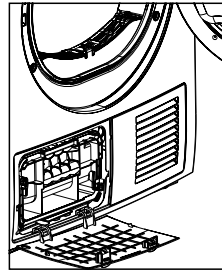

OBS!

Lo som samler seg på filteret stenger for luftsirkulasjonen, noe som fører til lengre tørketid og økt energiforbruk.

- Trekk ut ledningen før rengjøring.
- Ikke bruk tørketrommelen uten filter!
- Rengjør filteret etter hver gangs bruk for å hindre at det samler seg lo inne i tørketrommelen.

Rengjøre varmeveksleren (bak nedre lofilter)

Rengjør varmeveksleren ved behov, ca. annenhver måned, ved å fjerne lo med en svamp eller myk børste. Bruk hansker.

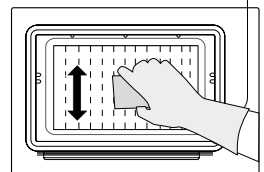

OBS! Det er lettere å fjerne loen hvis den fuktes først, f.eks. med en sprayflaske med vann.

Feilsøking

Display	Årsak	Tiltak
"☑" blinker	Vannbeholderen er full	Tøm vannbeholderen
	Feil på vannpumpen eller vannivågiveren	Kontakt ditt lokale servicesenter dersom problemet vedvarer
"E32"	Feil på fuktgiveren	
"E33"	Feil på temperaturgiveren	
"⊞" blinker	Filteret er tett eller omgivelsestemperaturen er for høy	Rengjør filteret og kontroller omgivelsestemperaturen
		Kontakt ditt lokale servicesenter dersom problemet vedvarer

Feilsøking



Kun autoriserte serviceteknikere får utføre service.

Før du kontakter kundeservice, kontroller om du selv kan løse problemet ved å følge anvisningene under.

Problem	Tiltak
Displayet lyser ikke	<ul style="list-style-type: none"> • Kontroller at støpselet er satt i stikkontakten • Kontroller at strømmen er på
Tørketrommelen starter ikke	<ul style="list-style-type: none"> • Kontroller at du har trykket på startknappen • Kontroller at døren er ordentlig lukket
Døren åpnes av seg selv	<ul style="list-style-type: none"> • Trykk på døren til den lukkes med et "klikk" • Kontroller at det ikke er for mye klær i tørketrommelen
Klærne blir ikke tilstrekkelig tørre eller tørketiden er for lang	<ul style="list-style-type: none"> • Rengjør samtlige filtre i enheten • Endre programinnstilling

Hvis du ikke kan løse problemet selv og trenger hjelp:

1. Trykk på <På/Av>-knappen.
2. Trekk ut støpselet og ring etter service.

Tekniske spesifikasjoner

Strømforsyning	220–240 V ~50 Hz
Inngående effekt	650 W
Kjølemedium	R134a
Omgivelsestemperatur	5–35 °C
Mål (LxBxH)	622 x 595 x 845 (mm)
Tørkekapasitet	8,0 kg
Nettovekt	52 kg

Inneholder fluorerte drivhusgasser som omfattes av Kyoto-protokollen. Hermetisk lukket system

OBS!

- Den angitte tørkekapasiteten er maskinens maksimale kapasitet og må ikke overskrides.
- Ikke installer tørketrommelen i et rom der det er risiko for frost. Ved temperaturer nær frysepunktet er det risiko for at tørketrommelen ikke fungerer.
- Maskinen skades dersom kondensvannet i pumpen, slangene og/eller vannbeholderen fryser.

Tekniske data

Merke: Elvita

Modell: CTT3801V

Kapasitet: 8 kg

Tørketrommeltype: Kondens

Energiklasse: A++

Energiforbruk 236 kWh per år, basert på 160 tørkesykluser med standardprogrammet for bomull ved full og halvfull maskin samt bruk av energispareinnstilling. Det faktiske energiforbruket per syklus avhenger av hvordan enheten brukes.

Automatisk eller ikke-automatisk: Automatisk

EU-miljømerke: Informasjon mangler

Energiforbruk ved standardprogram for bomull ved full maskin: 1,98 kWh

Energiforbruk ved standardprogram for bomull ved halvfull maskin: 1,08 kWh

Strømforbruk i avslått stilling (Po): 0,01 W

Strømforbruk i hvilestilling (PI): 0,8 W Varighet for hvilestilling: 10 min

”Standardprogrammet for bomull” er det standardmessige tørkeprogrammet som brukes ved full og halvfull maskin og som ifølge informasjonen på etiketten og spesifikasjonene egner seg til tørking av normalt våt bomullsvask og det mest effektive programmet for bomullsvask når det gjelder energiforbruk.

Vektet programtid for standardprogrammet for bomull ved full og halvfull tørketrommel: 150 min

Programtid for standardprogrammet for bomull ved full maskin: 198 min

Programtid for standardprogrammet for bomull ved halvfull maskin: 115 min



Kondenseringseffektivitetsklasse B på en skala fra G (minst effektiv) til A (mest effektiv).

Gjennomsnittlig kondenseringseffektivitet for standardprogrammet for bomull ved full maskin: 80,1 % Gjennomsnittlig kondenseringseffektivitet for standardprogrammet for bomull ved halvfull maskin: 80,1 % Vektet kondenseringseffektivitet for standardprogrammet for bomull ved full og halvfull maskin: 80,1 %

Lydeffektnivå for standardprogrammet for bomull ved full maskin: 69 dB

NO













Contents

Safety information	35
<i>Care labels</i>	35
<i>Risk of electric shock</i>	37
<i>Risk of personal injury</i>	37
<i>Risk of property damage</i>	37
<i>Disposing of your appliance</i>	37
Installation	38
<i>Transport</i>	38
<i>Placement</i>	38
<i>Levelling the dryer</i>	38
<i>Power supply</i>	38
Instructions and advice	39
Overview	40
<i>Description of parts</i>	40
<i>External drain for water</i>	40
<i>Fitting the external drain hose:</i>	40
Using	41
<i>Control panel</i>	41
<i>Programme selector</i>	42
<Signal> 	42
<Anti-Crease> 	42
<Child Lock> 	42
<i>Function buttons</i>	43
<i>Programme table weight/features</i>	44
Cleaning and regular maintenance	45
<i>Emptying the water tank</i>	45
<i>Cleaning the door filter</i>	45
<i>Cleaning the bottom filter</i>	45
<i>Cleaning the heat exchanger (behind the bottom filter)</i>	45
Troubleshooting	46
Technical specifications	47
Technical data	48

Safety information

Care labels

Before you use the tumble dryer, check that garments are made of fabrics that can be tumble dried, and look out for the following labels:

			
Drying Instructions	Tumble Dry	Do Not Tumble Dry	Do Not Dry
			
Line Dry	Drip Dry	Dry Flat	Dry In Shade
			
Dryclean	Do Not Dryclean	Dryclean, Any Solvent	Dryclean, No Solvent Stronger Than Perchlorethylene



You must follow the safety precautions to avoid injuries to yourself and others, and damage to property.

- This product belongs to the category of electrical appliances and should only be used for drying textiles that have been washed with water in household applications. Take the necessary electrical safety precautions during use!
- Only connect to a properly grounded wall socket. Fuse for a 10 amp load.
- Do not exceed the maximum capacity of this dryer.
- Do not dry dirty clothing in the tumble dryer.
- Clothing that is stained with cooking oil, acetone, alcohol, petrol, paraffin, stain remover, turpentine, wax or wax remover should be washed in hot water with extra detergent before it is dried in the dryer.

Safety information

- The last phase of the drying programme takes place without heat (cool-down phase), so that the laundry is left at a temperature that will not damage it.
- Make sure there is adequate ventilation in the room.
- The exhaust air must not be vented through an extractor that is used for appliances that burn gas or other fuels.
- Keep pets away from the appliance.
- Do NOT tumble dry garments that are stained with oil.
- The appliance must stand upright during normal use or maintenance.
- Remove all items from garment pockets, such as lighters and matches.
- This appliance can be used by children from the age of 8 and by individuals with reduced physical, sensory or mental capacities, or who lack experience, provided they are supervised by a responsible person or instructed in the safe use of the appliance and understand the risks involved in its use. Do not let children play with the appliance. Children may only carry out cleaning and maintenance if they are supervised by an adult.
- If the power cable is damaged it must be replaced by the manufacturer, the manufacturer's representative or an authorised person, to avoid danger.
- This appliance must only be used indoors.
- Children under the age of 3 should only be allowed near the appliance if they are under constant supervision.

Safety information

Risk of electric shock

1. Do not unplug the appliance by pulling on the power cord.
2. Do not touch the plug if you have wet hands.
3. Do not damage the power cord or plug.

Risk of personal injury

1. Do not dismantle the tumble dryer.
2. Do not stand the dryer on top of a washing machine without the correct fittings.
3. Do not lean against the open door of the dryer.
4. Do not place any item on the dryer that could cause a fire, such as a candle or hotplate.

Risk of property damage

1. Do not exceed the specified capacity of the tumble dryer.
2. Do not use the dryer without the filter cover or bottom filter in place.
3. Do not dry clothing that has not been spin-dried first.
4. Do not install the dryer in a damp or wet area where it could be exposed to water spray.
5. Unplug the appliance from the wall socket before cleaning or maintaining it, and avoid spraying water directly at the appliance.

Disposing of your appliance

All electrical and electronic appliances must by law be disposed of at a recycling station (and some parts must be recycled). Electrical and electronic appliances that are marked with the recycling symbol must be taken to a recycling station for disposal.



Installation

Transport

Take care when transporting the dryer. Do not lift the appliance by any of its projecting parts. Do not use the door of the appliance as a handle. If the dryer cannot be transported upright it must not be tilted more than 30° to the right.

Placement

For the sake of convenience we recommend that the dryer is placed near the washing machine.

1. The dryer must be installed in a clean area where dirt does not gather. Air must be able to circulate freely around the appliance. Do not cover the air inlet at the front, or the air vent at the rear of the appliance.
2. Stand the dryer on a hard, flat surface to minimize vibration and noise when it is running.
3. Never remove the feet from the dryer. Do not stand the dryer on thick carpet, strips of wood or the like that could reduce the clearance between the dryer and the floor. This could cause overheating and impair the operation of the appliance.

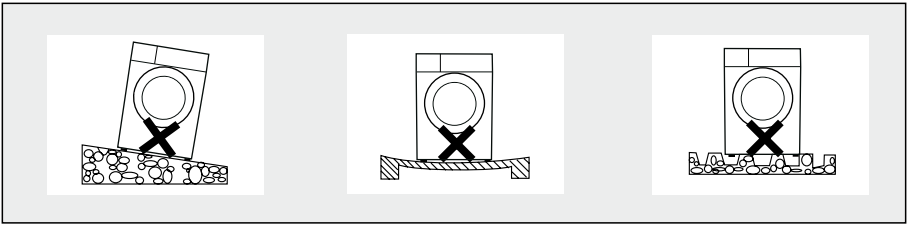

Levelling the dryer

When the tumble dryer is in its correct position, use a spirit level to check that it is level. If not, adjust the feet to level the dryer.

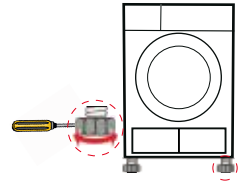

Power supply

1. Check that the supply voltage matches the voltage on the rating plate on the dryer.
2. Do not use an extension lead or adapter to connect the dryer.

Instructions and advice

! Instructions











Let the dryer stand for 2 hours after transport. Before using the dryer for the first time, clean the inside of the drum with a soft cloth.

1. Place a few clean cloths in the drum.
2. Turn on the power and press <On/Off>.
3. Select the <Refresh> programme and press <Start/Pause>.
4. When the programme has finished, follow the instructions in the “Cleaning and Maintenance” chapter to clean the filter cover.

! During drying you may hear sounds from compressor and water pump, which is perfectly normal.

Advice

1. Spin-dry laundry before tumble drying. This reduces the drying time and saves energy.
2. Sort the laundry by fabric and drying programme to get the best drying results.
3. Close zips and fasten buttons and belts before tumble drying.
4. Do not over-dry laundry as this leads to more creasing.
5. Do not dry garments that contain rubber or similar elastic materials, such as rainwear, saddle covers and the like.
6. Only open the door when the drying programme has finished. Do not open the door early, as you could be scalded by steam or heat from the dryer.
7. Clean the lint filters and empty the water tank after each use, to save energy and avoid prolonged drying time.
8. By using the special wool programme to dry woollen garments you can preserve the softness and fluffiness of the garments.
9. Approximate garment weights:

 Jacket, mixed fabric (around 800 g)	 Jacket, cotton (around 800 g)	 Jeans (around 800 g)	 Towel, cotton (around 900 g)
 Sheets, cotton (around 600 g)	 Work clothing, cotton, top/bottom (around 1120 g)	 Pyjamas (around 200 g)	 Shirt, cotton (around 300 g)
 T-shirt, cotton (around 180 g)	 Underpants, cotton (around 70 g)	 Socks, mixed fabric (around 30 g)	

Overview

Description of parts

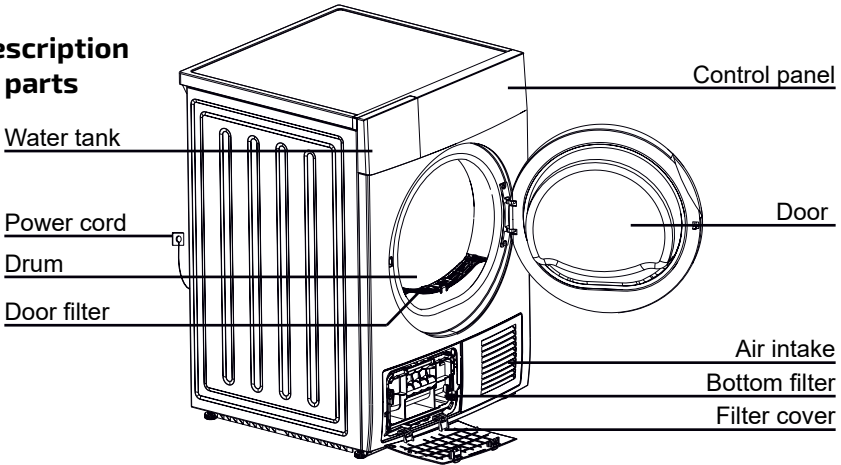

External drain for water

An external drain hose and hose support are supplied with this product. These parts are useful when there is an external drain near the dryer.

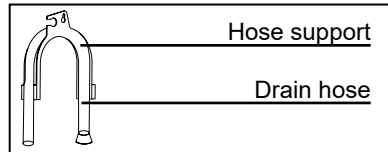

Fitting the external drain hose:

1. Remove the existing drain hose from the hose connector using pliers.
2. Fit the external drain hose.
3. Attach the hose support to a basin or sink.

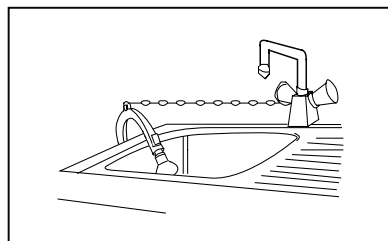
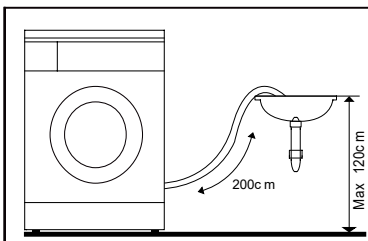
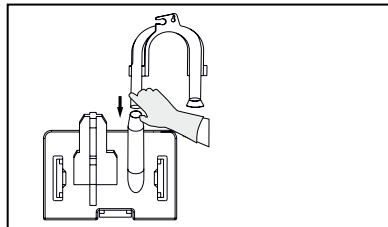
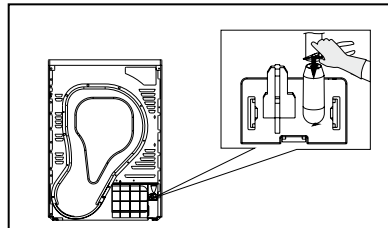

Using the appliance

Control panel

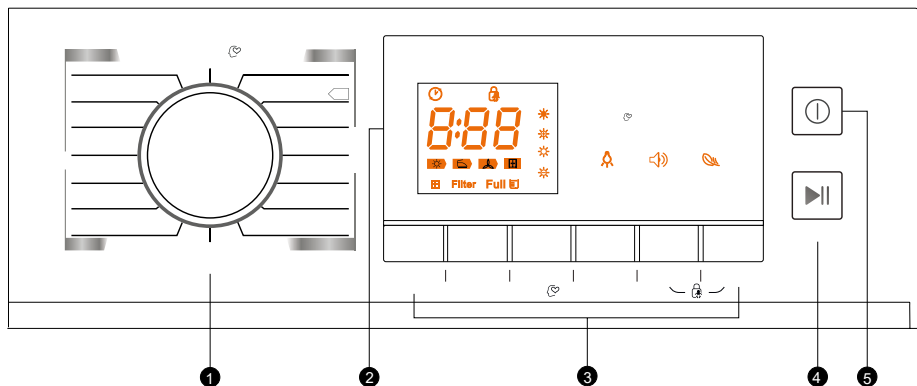

1. Programme selector
2. Display
3. Function buttons (Delay, Time, Intensity, My Cycle, Lamp, Signal, Anti-Crease, Child Lock)
4. Start/Pause button
5. On/Off button

	Delay
	Child Lock
	Time
	My Cycle
	Clean filter
	Full water tank
	Drying degree
	Drum light
	Signal
	Anti-Crease

Using the appliance

Programme selector

- Press the <On/Off> button when the display lights up and turn the programme selector to the desired programme.
- Select any additional functions you require <Delay>, <Time>, <Intensity>, <Signal> or <Anti-Crease>.
- Press the <Start/Pause> button.

At start of programme

- When the programme starts, the drum will begin to rotate and the status light on the display will flash. The remaining time will be counted down automatically.

NOTE!

Occasionally the drum will stop for 40 seconds during drying, but the display will not change. The dryer uses this time to readjust the load, and the programme resumes automatically.

At end of programme

- The drum stops when the programme is complete. The displays shows "0:00" and the status light will flash for the last phase of the cycle. The dryer will enter the <Anti-Crease> phase unless the clothes are removed. Turn off the dryer by pressing the On/Off button.

<Signal>

The audible signal can be turned on or off. It is normally turned on. Press the button if you want to change the setting. When the audible signal is turned on:

- (1) *You hear the signal when you press any of the buttons for additional functions.*
- (2) *If you turn the programme selector while a programme is already running, the audible signal will remind you that you cannot select another programme.*
- (3) *The signal will sound when the drying programme is complete.*

<Anti-Crease>

This phase is intended to prevent garments from creasing. You can remove laundry from the dryer during this phase. All the programmes except <Cool>, <Refresh> and <Wool> include this phase.

<Child Lock>

1. The dryer has a built-in child lock to prevent children from accidentally changing the dryer settings by pressing the buttons.
2. To turn on the child lock, press the <Anti-Crease> and <Signal> buttons simultaneously for at least 3 seconds while the dryer is running. When the child lock is active the " " icon is lit on the display and the only control that can be used is the <On/Off> button. To turn off the child lock, press the <Anti-Crease> and <Signal> buttons simultaneously for at least 3 seconds.

Using the appliance

Function buttons

<Delay>

- This is used to delay the start of the drying programme for up to 24 hours. The indicated delay time means that the programme will start after x hours. The time will begin to count down when you start the programme, and the display will flash: <Delay>.

Phases in detail

1. Place the washing in the drum and make sure the door is closed.
2. Press the <On/Off> button and turn the programme selector to the desired programme.
3. You can also select <Anti-Crease> if you require.
4. Press the <Delay> button.
5. Hold the button in to set the delay time.
6. The dryer is ready to start when you press the <Start/Pause> button. The drying programme will start automatically when the delay time has elapsed.
7. If you press the <Start/Pause> button again the delay time will be paused.
8. If you want to cancel the delay, press the <On/Off> button.

<Time>

- By pressing the <Time> button you can set the drying time in 10-minute steps. The maximum drying time is 150 minutes.

<Intensity>

This is used to set the dryness level of the laundry. There are four levels *✱✱✱✱
The drying time increases by 3 minutes with each level.

1. You can only adjust the intensity before the programme starts.
2. Press the <Intensity> button repeatedly to select the drying time.
3. The intensity function can be used with all programmes except <Cotton Iron>, <Delicate>, <Synthetic Iron>, <Wool> and <Time>.

<My Cycle>

This lets you create and save your own favourite programme.

1. Turn the programme selector to choose the programme and any additional drying functions you require.
2. To save this programme, press and hold the <Intensity> button for 3 seconds until you hear a beep.
3. Turn the programme selector to <My Cycle> to start your favourite programme. To change your <My Cycle> settings, repeat steps (1) and (2).

<Lamp>

- The light inside the drum comes on for around 3 minutes when you press this button, or for 1 minute when you open the door.

Using the appliance

GB

Programme table weight/features

Programme	Weight (max.)	Application/Properties	Delay	Time	
Cotton	For white and coloured cotton or linen.		Y	N	
	Extra dry	For cotton garments. Dryness: extra dry			
	Normal dry	For cotton garments. Dryness: wardrobe dry.			
	Iron dry	For cotton garments. Dryness: iron dry.			
Delicates	Delicates	1.0 kg	For thick/multilayer synthetics. Dryness: extra dry	Y	N
Synthetics	For synthetics, mixed fabrics and cotton that does not require ironing.		Y	N	
	Extra dry	For thick/multilayer synthetics. Dryness: extra dry			
	Normal dry	For thin synthetics that do not require ironing, e.g. non-iron shirts, tablecloths, baby clothes and socks.			
	Iron dry	For thin synthetics that require ironing, e.g. knitted garments and shirts.			
Wool	Wool	1.0 kg	For soft and fluffy wool garments. Remove immediately at end of programme and allow to air dry.	Y	N
Special	Jeans	8.0 kg	For jeans and leisure wear that has been spin-dried.	Y	N
	Mixed fabrics	3.5 kg	If you are unsure what garments are made of you can select Mix.		
	Sports-wear	3.0 kg	For sportswear and thin polyester fabric that do not require ironing.		
	Shirts		For shirts and blouses in easy-care fabrics that require little ironing. Do not dry too many garments at a time. Hang up garments on hangers when they are dry.		
My Cycle	My Cycle	-	Create and save your own drying programme.	-	-
Time	Warm	-	To warm clothes for 10–120 minutes (in 10-minute steps).	Y	Y
	Cool	-	To air clothes for 10–30 minutes (in 10-minute steps).		
	Refresh	1.0 kg	To freshen up clothes that have been in the wardrobe for a long time, for 20–150 minutes (in 10-minute steps).		

NOTE!  1. This symbol indicates the “standard programme for cotton”, which is the most energy-efficient for tumble drying regular cotton garments at the stated load capacity.

2. The programmes above are just recommendations. Users can choose whichever programme suits their preferences. Thick fabrics and multilayer materials, such as bedding, jeans, jackets and the like are not easy to dry. Use the jeans programme and the longest drying time.

Cleaning and regular maintenance

Emptying the water tank

1. Grasp the water tank with both hands and slide it out.
2. Empty the water into a basin or sink.
3. Replace the tank.

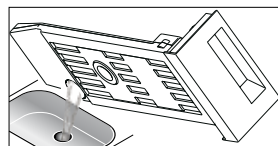
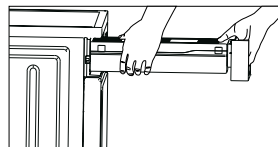

WARNING!

- Empty the water tank after each use. If the water tank is full, the programme will stop and the “” icon on the display will flash. After emptying, press the <Start/Pause> button to resume the programme.
- Do not drink the water from the tank.
- Do not use the dryer without the water tank in place.

Cleaning the door filter

1. Open the door.
2. Lift up the lint filter.
3. Clean the filter by removing lint that has gathered on it.
4. Refit the filter.

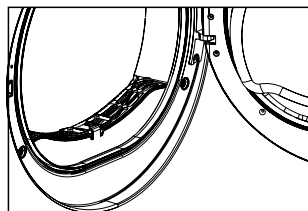

Cleaning the bottom filter

1. Open the filter cover.
2. Turn both levers so that they point towards each other.
3. Clean the lint filter thoroughly.
4. Refit the filter.
5. Turn the levers back to their original position.
6. Close the filter door so that it clicks shut.

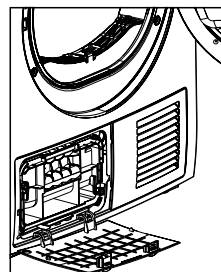

NOTE!

- The lint that gathers on the filters obstructs the circulation of air, which leads to longer drying times and higher energy consumption.
- Unplug the dryer at the socket before cleaning!
- Do not use the dryer without the filters in place!
- Clean the filter each time you use the dryer to prevent lint from gathering inside the drum.



Cleaning the heat exchanger (behind the bottom filter)

Clean the heat exchanger as required, around every two months, by removing lint with a sponge or soft brush. Wear gloves.

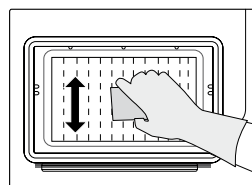
NOTE! It is easier to remove lint if you moisten it first, for example by using a spray bottle filled with water.



Troubleshooting

Display	Cause	Action
“  ” flashing	Water tank is full	Empty the water tank
	Fault in water pump or water level sensor	Contact your local service centre if the problem persists
“E32”	Fault in humidity sensor	
“E33”	Fault in temperature sensor	
“  ” flashing	Filter is blocked or ambient temperature is too high	Clean the filter and check the ambient temperature
		Contact your local service centre if the problem persists

Troubleshooting



Only authorised technicians can carry out repairs.

Before you call customer service, please check if you can solve the fault yourself by following the instructions below.

Problem	Action
Display does not light up	<ul style="list-style-type: none"> • Check that dryer is plugged in • Check that the power is turned on
Dryer does not start	<ul style="list-style-type: none"> • Check that you have pressed the start button • Check that the door is properly closed
Door opens by itself	<ul style="list-style-type: none"> • Push the door until it closes with a “click” • Check that the dryer is not overloaded with clothing
Clothing does not dry completely or drying time is too long	<ul style="list-style-type: none"> • Clean both the lint filters • Change the programme setting.

If you cannot solve the problem yourself and need help:

1. Press the <On/Off> button.
2. Unplug the appliance and call the service centre.

Technical specifications

Power supply	220–240 V ~50 Hz
Rated power	650 W
Refrigerant	R134a
Ambient temperature range	5–35°C
Dimensions (LxWxH)	622 x 595 x 845 (mm)
Drying capacity	8.0 kg
Net weight	52 kg

Contains fluorinated greenhouse gases that are covered by the Kyoto Protocol. Hermetically sealed system

NOTE!

- The rated drying capacity is the maximum capacity of the dryer and must not be exceeded.
- Do not install the tumble dryer in a room where there is a risk of frost. At temperatures around freezing point the tumble dryer may not operate correctly.
- There is a risk of damage if the condensed water is allowed to freeze in the pump, hoses and/or water tank.

Technical data

Brand: Elvita

Model: CTT3801V

Capacity: 8 kg

Dryer type: Condensing

Energy class: A++

Energy consumption 236 kWh per year, based on 160 drying cycles using standard cotton programme with a full or partial load, and use of energy-saving feature. Actual energy consumption per cycle will depend on how the appliance is used.

Automatic or non-automatic: Automatic

EU ecolabel: No information

Energy consumption using standard cotton programme at full load: 1.98 kWh

Energy consumption using standard cotton programme at partial load: 1.08 kWh

Power consumption with power off (Po): 0.01 W

Power consumption on standby (PI): 0.8 W Duration of standby: 10 min

The "standard cotton programme" is the standard drying programme used at full and partial load, which according to the garment label and specifications is suitable for drying normal wet cotton laundry and is the most energy-efficient programme for cotton.

Weighted programme time for standard cotton programme at full and partial load:

150 min Cycle time for standard cotton programme at full load: 198 min

Cycle time for standard cotton programme at partial load: 115 min

Condensation efficiency class B, on a scale from G (least efficient) to A (most efficient).



Average condensation efficiency for standard cotton programme at full load: 80.1%

Average condensation efficiency for standard cotton programme at partial load:

80.1% Weighted condensation efficiency for standard cotton programme at full and partial load: 80.1%

Sound power level for standard cotton programme at full load: 69 dB













Indhold

Sikkerhedsoplysninger	51
<i>Tørresymboler</i>	51
Sikkerhedsoplysninger	52
<i>Risiko for elektrisk stød</i>	53
<i>Risiko for personskade</i>	53
<i>Risiko for materiel skade</i>	53
Installation	54
<i>Transport</i>	54
<i>Placering</i>	54
<i>Niveauindstilling</i>	54
<i>Strømforsyning</i>	54
Anvisninger og råd	55
Oversigt	56
<i>Beskrivelse af dele</i>	56
<i>Eksternt afløb til kondensvand</i>	56
<i>Montering af eksternt afløbsslange:</i>	56
Anvendelse	57
<i>Kontrolpanelet</i>	57
<i>Programvælger</i>	58
<Signal> 	58
<Strygefrit> 	58
<Børnesikring> 	58
<i>Funktionsknapper</i>	59
<i>Programtabel vægt/funktioner</i>	60
Rengøring og regelmæssig vedligeholdelse	61
<i>Tømning av vandbeholderen</i>	61
<i>Rengøring af det øverste fnugfilter</i>	61
<i>Rengøring af det nederste fnugfilter</i>	61
<i>Rengøring af varmeveksleren (bag det nederste fnugfilter)</i>	61
Fejlsøgning	62
Tekniske specifikationer	63
Tekniske data	64

Sikkerhedsoplysninger

Tørresymboler

Inden du anvender tørretumbleren, skal du kontrollere, at tøjets materialer tåler tørretumbling, og være opmærksom på følgende symboler:

 Tørring	 Tåler tørretumbling	 Tåler ikke tørretumbling	 Må ikke tørres
 Hængetørring	 Dryptørring	 Liggetørring	 Tørres i skyggen
 Rensning	 Må ikke renses	 Tåler alle kemikalier ved rensning	 Tåler ikke rensning med stærkere væsker end perkloretylen



For at forhindre personskader på dig selv og andre samt materiel skade kræver det, at du følger sikkerhedsanvisningerne.

- Dette produkt tilhører kategorien elektriske apparater og må kun anvendes til tørring af tekstiler, som er blevet vasket med vand fra vandhanen. Træf de nødvendige foranstaltninger for at sikre den elektriske sikkerhed ved brug!
- Må kun tilsluttes en korrekt jordet stikkontakt. Afsikret til en belastning på 10 amp.
- Tørretumbleren har en maksimumkapacitet, der ikke må overskrides.
- Tør ikke snavset tøj i tørretumbleren.
- Tøj med pletter fra madolie, acetone, alkohol, benzin, petroleum, pletfjerner, terpentiner, voks og

Sikkerhedsoplysninger

voksfjerner skal vaskes i varmt vand med ekstra meget vaskemiddel, inden de tørres i tørretumbleren.

- Den sidste del af tørreprogrammet foregår uden varme (nedkølingsfasen), så det tørrede tøj har en temperatur, der sikrer, at tøjet ikke beskadiges.
- Sørg for, at rummet er godt ventileret
- Ventilationsluften må ikke ledes ind i en ventilator, som bruges til produkter, der forbrænder gas og andre typer brændstoffer.
- Hold husdyr væk fra produktet.
- Tøj med oliepletter må IKKE tørretumbles
- Produktet skal stå oprejst ved normal anvendelse eller vedligeholdelse.
- Tøm tøjets lommer, f.eks. for lightere og tændstikker.
- Produktet må kun anvendes af børn fra 8 år og opefter samt af personer med nedsat fysisk funktionsevne, nedsat hørelse/syn, nedsat mental kapacitet eller som mangler erfaring, hvis de er under opsyn af en ansvarlig person, eller de har fået anvisninger til sikker brug af produktet, og de forstår alle de risici, som brugen indebærer. Børn må ikke lege med produktet. Rengøring og vedligeholdelse må kun udføres af børn, der er under opsyn af en voksen person.
- Hvis strømkablet er beskadiget, skal den udskiftes af producenten, producentens servicerepræsentant eller en anden godkendt person for at undgå fare.
- Dette produkt må kun anvendes indendørs.
- Børn under 3 år må kun opholde sig i nærheden af produktet, hvis de er under konstant opsyn.

Sikkerhedsoplysninger

Risiko for elektrisk stød

1. Fjern ikke stikket ved at trække i kablet.
2. Berør ikke stikket med fugtige hænder.
3. Undlad at beskadige strømkablet eller stikket.

Risiko for personskade

1. Tørretumbleren må ikke skilles ad.
2. Stil ikke tørretumbleren oven på en vaskemaskine uden monteringsbeslag.
3. Læn dig ikke op ad tørretumbleren åbne låge.
4. Anbring ikke genstande på tørretumbleren, der kan forårsage brand, f.eks. stearinlys eller kogeplader.

Risiko for materiel skade

1. Tørretumbleren angivne kapacitet må ikke overskrides.
2. Anvend ikke tørretumbleren uden filterlåge eller bundfilter.
3. Tør ikke tøj, der ikke er centrifugeret.
4. Installer ikke tørretumbleren i fugtige eller våde rum, hvor den kan blive udsat for vandstænk.
5. Afbryd strømmen ved rengøring og vedligeholdelse, og undgå at sprøjte vand direkte på maskinen.

Affaldshåndtering af produkt

I henhold til lovgivningen skal elektriske og elektroniske anordninger affaldshåndteres på en genbrugsstation (visse dele skal genvindes). Elektriske og elektroniske anordninger, som er markeret med en genvindingssymbol, skal transporteres til en genbrugsstation, når de skal affaldshåndteres.



Installation

Transport

Transportér tørretumbleren med forsigtighed. Løft ikke maskinen ved at holde i dens fremspring. Maskinens låge må ikke anvendes som håndtag. Hvis tørretumbleren ikke kan transporteres stående, skal hældningsgraden mod højre være mindre end 30°.

Placering

Af praktiske hensyn anbefaler vi, at tørretumbleren placeres i nærheden af vaskemaskinen.

1. Tørretumbleren skal installeres et rent sted, hvor der ikke samles snavs. Luften skal kunne cirkulere frit rundt om hele produktet. Tildæk ikke ventilationsåbningen på forsiden eller ventilationsristen på bagsiden af maskinen.
2. Anbring tørretumbleren på et plant og hårdt underlag for at minimere vibrationer og støj, når den er i drift.
3. Tørretumblerens fødder må ikke afmonteres. Stil ikke tørretumbleren på tykke tæpper, trælistor o.lign., så afstanden mellem tørretumbleren og gulvet mindskes. Det kan medføre overophedning, hvilket kan påvirke produktets funktion i negativ retning.

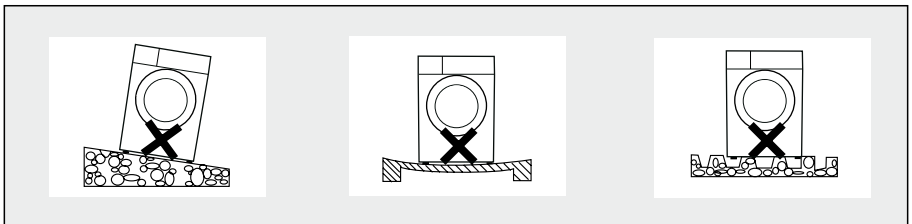

Niveauindstilling

Når tørretumbleren står det rigtige sted, anvendes et vaterpas til at kontrollere, om den står helt plant. Hvis det ikke er tilfældet, skal fødderne justeres.

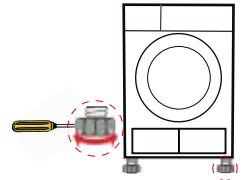

Strømforsyning

1. Kontrollér, at strømforsyningen svarer til spændingen på tørretumblerens typeskilt.
2. Tilslut ikke tørretumbleren via forlængerkabler eller adaptere.

Anvisninger og råd

! Anvisninger

Lad tørretumbleren stå i 2 timer efter transporten. Inden den anvendes første gang, skal tromlens inderside rengøres med en blød klud.

1. Læg nogle rene klude i tromlen.
2. Tilslut strømmen, og tryk på <Tænd/sluk>.
3. Vælg programmet <Luftning>, og tryk på <Start/pause>.
4. Når programmet er afsluttet, følges anvisningerne i kapitlet "Rengøring og vedligeholdelse" for at rengøre filteret i lågen.

! Under tørreprocessen høres lyd fra kompressoren og vandpumpen, hvilket er helt normalt.

Råd

1. Centrifuger vasketøjet inden tørretumbling. Det mindsker tørretiden og sparer energi.
2. Sortér vasketøjet efter materiale og tørreprogram for at opnå det bedst mulige tørreresultat.
3. Luk lynlåse, spænder, knapper og bæltter inden tørretumbling.
4. Tør ikke vasketøjet for meget, da det gør tøjet krøllet.
5. Tør ikke tøj, der indeholder gummi eller lignende elastisk materiale, f.eks. regntøj, sadelovertræk etc.
6. Lågen må kun åbnes, når tørreprogrammet er afsluttet. Åbn ikke lågen for tidligt, da du risikere at blive skoldet af damp eller varme fra tørretumbleren.
7. Rengør fnugfilteret og tøm vandbeholderen hver gang, maskinen har været i brug, for at spare energi og undgå forlængelse af tørretiden.
8. Når du vælger det specielle uldprogram til tørring af uldtøj, bevarer du tøjets bløde kvalitet og luftige egenskaber.
9. Tøjets cirkavægt:

 Jakke, blandingsmat	 Jakke, bomuld (ca. 800 g)	 Jeans (ca. 800 g)	 Håndklæder, bomuld (ca. 900 g)
 Lågen, bomuld (ca. 600 g)	 Arbejdstøj, bomuld, over-/underdel (ca. 1.120 g)	 Pyjamas (ca. 200 g)	 Skjorte, bomuld (ca. 300 g)
 T-shirt, bomuld (ca. 180 g)	 Underbukser, bomuld (ca. 70 g)	 Strømper, blandingsmateriale (ca. 30 g)	

Øversigt

Beskrivelse af dele

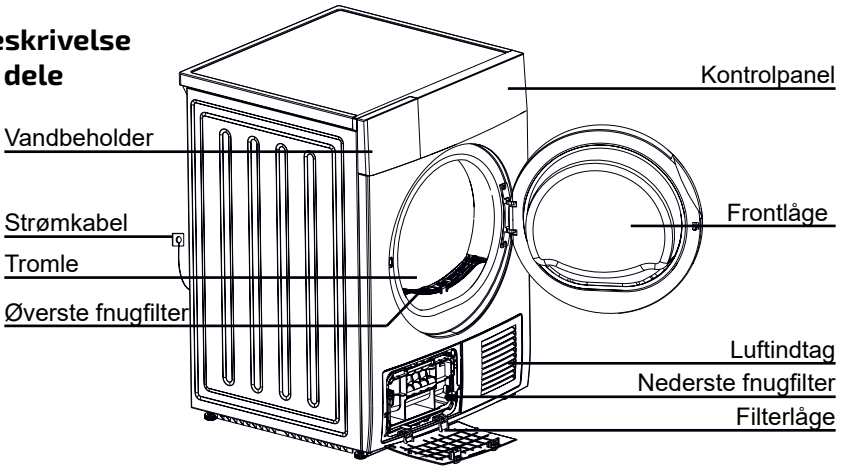

Eksternt afløb til kondensvand

Der medfølger en eksternt afløbsslange og en ophængningsbøjle. Disse dele kan med fordel anvendes, når der er adgang til eksterne afløb i nærheden.

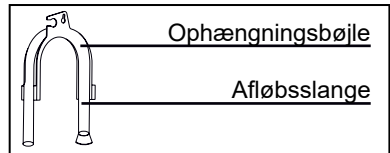

Montering af eksternt afløbsslange:

1. Aftag den eksisterende afløbsslange fra slangekoblingen med en tang.
2. Monter den eksterne afløbsslange.
3. Fastgør ophængningsbøjlen på en håndvask eller en køkkenvask.

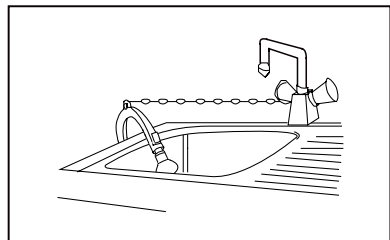
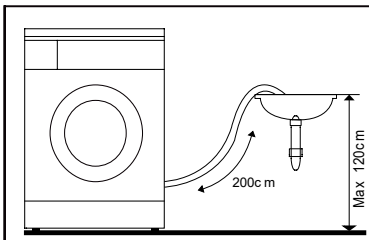
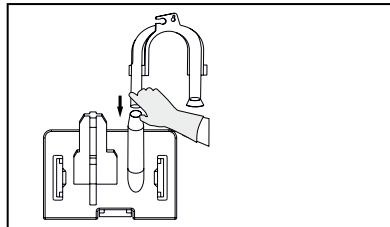
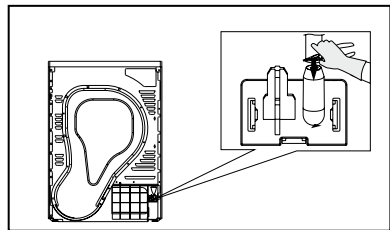

Anvendelse

Kontrolpanelet

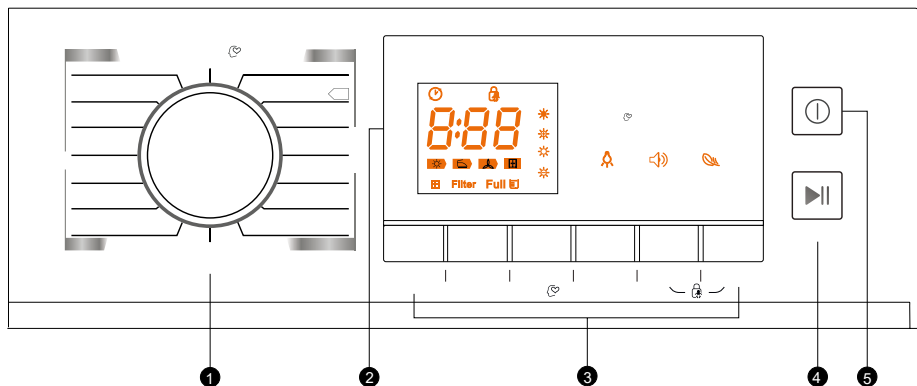

1. Programvælger
2. Display
3. Funktionsknapper (Forsinket start, Tid, Intensitet, Mit valg, Belysning, Signal, Strygefrit, Børnesikring)
4. Knappen Start/pause
5. Knappen Tænd/sluk

	Forsinket start
	Børnesikring
	Tid
	Mit valg
	Rengør filter
	Fuld vandtank
	Tørregrad
	Belysning
	Strygefrit
	Signal

Anvendelse

programvælger

- Tryk på knappen <Tænd/sluk>, når displayet tændes, og drej programvælgeren for at vælge det ønskede program.
- Vælg mellem funktionerne <Forsinket start>, <Tid>, <Intensitet>, <Signal> eller <Strygefrit> som ekstra tilvalg.
- Tryk på knappen <Start/pause>.

Ved programstart

- Når programmet starter, begynder tromlen at dreje rundt, og statuslampen blinker på displayet. Den resterende tid tæller automatisk ned.

OBS!

Af og til standser tromlen i 40 sekunder under tørringen, men displayet viser ingen afvigelse. Tørretumbleren foretager justeringer i dette tidsrum, og programmet fortsætter automatisk bagefter.

Ved programmets afslutning

- Tromlen standser, når programmet er færdigt. Displayet viser "0:00", og lampen for sidste programfase blinker. Tørretumbleren starter funktionen <Strygefrit>, hvis tøjet ikke tages ud. Sluk tørretumbleren ved at trykke på knappen <Tænd/sluk>.

<Signal>

Signalfunktionen kan aktiveres eller deaktiveres. Den er aktiveret som standard. Tryk på knappen, når du vil ændre indstillingen. Når lydsignalet er aktiveret:

- (1) Et signal høres, når du trykker på knapperne for ekstrafunktioner.
- (2) Hvis du drejer programvælgeren, når et program allerede er i gang, minder lydsignalet om, at det ikke er muligt at vælge et andet program.
- (3) Signalet høres, når tørreprogrammet er afsluttet.

<Strygefrit>

Dette er en funktion, der forhindrer, at vasketøjet bliver krøllet. I denne programfase kan vasketøjet tages ud af tørretumbleren. Alle programmer ud over <Kold luft>, <Opriskning> og <Uld> har denne funktion.

<Børnesikring>

1. Maskinen har en børnesikringsfunktion, der forhindrer, at børn utilsigtet forstyrrer maskinens funktion ved at trykke på knapperne.
2. Børnesikringen aktiveres ved at holde <Antikrøl> og <Signal> nede samtidigt i mere end 3 sekunder, når maskinen er i gang. Når funktionen er aktiveret, tændes ikonet "  " på displayet, og nu er det kun knappen <Tænd/sluk>, der fungerer. Hvis du vil afbryde børnesikringsfunktionen, skal du holde knapperne <Antikrøl> og <Signal> nede samtidigt i mere end 3 sekunder.

Anvendelse

funktionsknapper

<Forsinket start>

- *Bruges til at udsætte tørreprogrammet i op til 24 timer. Forsinkelsen betyder, at programmet starter efter x timer. Ved programmets start begynder nedtællingen, og symbolet <Forsinket start> blinker på displayet.*

Detaljeret brugsanvisning trin for trin

1. Læg vasketøjet i maskinen, og kontrollér, at lågen er lukket.
2. Tryk på knappen <Tænd/sluk>, og drej derefter programvælgeren, så den indstilles på det ønskede program.
3. Funktionen <Strygefrit> kan vælges efter behov.
4. Tryk på knappen <Forsinket start>.
5. Hold knappen nede for at vælge forsinkelsesperioden.
6. Når du derefter trykker på knappen <Start/pause>, er maskinen klar til at starte. Tørreprogrammet starter automatisk, når forsinkelsesperioden er gået.
7. Hvis du trykker på knappen <Start/pause>, sættes forsinkelsesperioden igen på pause.
8. Hvis du vil afbryde funktionen "Forsinket start", skal du trykke på knappen <Tænd/sluk>.

<Tid>

- *I tidsprogrammet kan knappen <Tid> anvendes til indstilling af tørretiden i trin på 10 minutter. Den maksimale tørretid er 150 minutter.*

<Intensitet>

*Anvendes til indstilling af tørregraden. Der er fire forskellige niveauer *❄❄❄❄: Tørretiden øges med 3 minutter for hver grad.*

1. *Intensitetsfunktionen kan kun aktiveres inden programstart.*
2. *Tryk gentagne gange på knappen <Intensitet> for at vælge tørretid.*
3. *Intensitetsfunktionen kan anvendes til alle programmer undtagen <Bomuld, strygetørt>, <Finvask>, <Syntetisk, strygetørt>, <Uld> og <Tid>.*

<Mit valg>

Med denne funktion kan du oprette og gemme dine favoritprogrammer.

1. *Drej programvælgeren for at vælge program og andre tørrefunktioner.*
2. *Hvis du vil gemme programmet, skal du holde knappen <Intensitet> nede i 3 sekunder, indtil du hører et bip.*
3. *Indstil programvælgeren på <Mit valg> for at starte dine favoritprogrammer. Hvis du vil ændre indstillinger for <Mit valg>, skal du gentage trin (1) og (2).*

<Belysning>

- *Lampen i tromlen tændes i ca. 3 minutter, når du trykker på knappen, eller i 1 minut, når lågen åbnes.*

Anvendelse



Programtabel vægt/funktioner

Program	Vægt- ks.)	Forklaring/Egenskaber	For- sinket start	Tid	
Bomuld	Til hvid- eller kulørtvask af bomuld eller hør.				
	Ekstra tørt	8,0 kg	Til bomuldstøj. Tørregrad: ekstra tørt.	J	N
	Almindeligt tørt		Til bomuldstøj. Tørregrad: skabstørt.		
Strygetørt		Til bomuldstøj. Tørregrad: strygetørt.	J	N	
Finvask	Finvask	1,0 kg	Til tykke, syntetiske materialer eller syntetiske materialer i flere lag. Tørregrad: ekstra tørt.	J	N
Syntetisk materiale	Til syntetiske materialer og blandingsmaterialer samt bomuld, der ikke skal stryges.				
	Ekstra tørt	3,5 kg	Til tykke, syntetiske materialer eller syntetiske materialer i flere lag. Tørregrad: ekstra tørt.	J	N
	Almindeligt tørt		Til tynde, syntetiske materialer, der ikke skal stryges, f.eks. strygefri skjorter, duge, babytøj og strømper.		
Strygetørt	Til tynde, syntetiske materialer, der skal stryges, f.eks. strik og skjorter.				
Uld	Uld	1,0 kg	Til blødt og luftigt tøj af uld. Når programmet er afsluttet, tages tøjet straks ud og lufttørres.	J	N
Specialprogram	Jeans	8,0 kg	Til jeans eller fritidstøj, der er blevet centrifugeret i vaskemaskinen.	J	N
	Blandingsmateriale	3,5 kg	Hvis du ikke ved, hvad tøjet er fremstillet af, skal du vælge blandingsmateriale.		
	Sportstøj	3,0 kg	Til sportstøj og tynde polyestermaterialer, der ikke skal stryges.		
	Skjorter		Til skjorter og bluser i plejelette materialer, der kræver minimal strygning. Tør ikke for store mængder tøj ad gangen. Hæng tøjet på bøjler, når det er tørt.		
Mit valg	My Cycle	-	Opret og gem dit eget tørreprogram.	-	-
Tid	Varmluft	-	Til opvarmning af tøjet i 10-120 minutter (i trin på 10 minutter).	J	J
	Kold luft	-	Til opvarmning af tøjet uden varmluft i 10-30 minutter (i trin på 10 minutter).		
	Opfriskning	1,0 kg	Til opfriskning af tøj efter længere tids opbevaring i garderobeskabet i 20-150 minutter (i trin på 10 minutter).		

OBS! 1. Dette symbol angiver det "standardprogram til bomuld", som ud fra et energieffektivitetssynspunkt er mest velegnet til tørretumbling af normalt bomuldsvasketøj ved den angivne lastkapacitet.

2. Ovennævnte anbefalinger af programmer er kun vejledende. Brugeren kan vælge det ønskede program. Tykt tøj og materialer med flere lag, f.eks. sengetøj, jeans, jakker o.lign, er ikke lette at tørre. Anvend programmet til jeans og maksimal tørregrad.

Rengøring og regelmæssig vedligeholdelse

Tømning af vandbeholderen

1. Tag fat i vandbeholderen med begge hænder, og træk den ud.
2. Hæld kondensvandet ud i en håndvask eller køkkenvask.
3. Sæt vandbeholderen tilbage på plads.

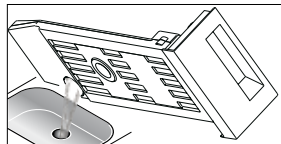
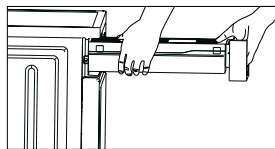

ADVARSEL!

- Tøm vandbeholderen hver gang, maskinen har været i brug. Hvis vandbeholderen er fyldt, standses programmet, og ikonet "E" blinker på displayet. Efter tømning trykker du på knappen <Start/pause> for at fortsætte programmet.
- Drik ikke kondensvandet.
- Brug ikke tørretumbleren uden vandbeholder.

Rengøring af det øverste fnugfilter

1. Åbn filterlågen.
2. Tag fnugfilteret ud.
3. Rengør filteret ved at fjerne de fnug, der har samlet sig på det.
4. Sæt fnugfilteret tilbage på plads.

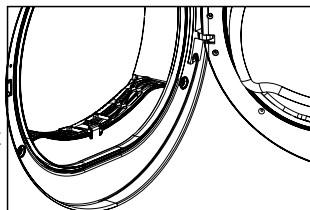

Rengøring af det nederste fnugfilter

1. Åbn filterlågen.
2. Drej begge låseanordninger, så de vender mod hinanden.
3. Rengør omhyggeligt det nederste fnugfilter.
4. Sæt filteret tilbage.
5. Drej låseanordningerne tilbage på plads.
6. Luk filterlågen, så den går i indgreb.

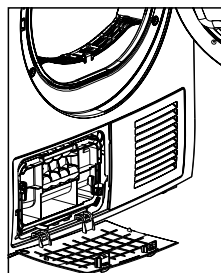

OBS!

Fnug, der samles i filteret, forhindrer luftcirkulationen, hvilket forlænger tørretiden og medfører et højere energiforbrug.

- Afbryd strømkablet inden rengøringen!
- Brug ikke tørretumbleren uden filter!
- Rengør filteret hver gang, du har brugt maskinen, for at forhindre aflejring af fnug i tørretumbleren.

Rengøring af varmeveksleren (bag det nederste fnugfilter)

Rengør varmeveksleren efter behov, ca. hver anden måned, ved at fjerne fnug med en svamp eller en blød børste. Brug handsker.

OBS! Fnug er lettere at fjerne, hvis de fugtes først, f.eks. med en sprayflaske med vand.

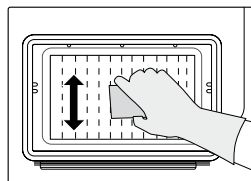

Fejlsøgning

Display	Årsag	Udbedring
"☑" blinker	Vandbeholderen er fyldt	Tøm vandbeholderen
	Fejl på vandpumpen eller vandstandsindikatoren	Kontakt dit lokale servicecenter, hvis problemet fortsat forekommer
"E32"	Fejl på fugtindikatoren	
"E33"	Fejl på temperatursensoren	
"⊞" blinker	Filteret er tilstoppet, eller omgivelsestemperaturen er for høj	Rengør filteret, og kontrollér omgivelsestemperaturen
		Kontakt dit lokale servicecenter, hvis problemet fortsat forekommer

Fejlsøgning



Reparationer må kun udføres af en autoriseret servicetekniker.

Inden du henvender dig til kundeservice, skal du kontrollere, om du selv kan løse problemet ved at følge anvisningerne nedenfor.

Problem	Udbedring
Displayet lyser ikke	<ul style="list-style-type: none"> • Kontrollér, om stikket er tilsluttet • Kontrollér, om strømforsyningen er tilsluttet
Tørretumbleren starter ikke	<ul style="list-style-type: none"> • Kontrollér, at du har trykket på startknappen • Kontrollér, at lågen er lukket helt
Lågen åbner af sig selv	<ul style="list-style-type: none"> • Tryk på lågen, indtil den lukker med et "klik" • Kontrollér, at der ikke er for meget tøj i tørretumbleren
Tøjet bliver ikke tilstrækkeligt tørt, eller tørretiden er for lang	<ul style="list-style-type: none"> • Rengør samtlige filtre på maskinen • Skift programindstilling

Hvis du ikke kan løse problemet selv og har brug for hjælp:

1. Tryk på knappen <Tænd/sluk>.
2. Træk stikket ud, og ring til serviceafdelingen.

Tekniske specifikationer

Strømforsyning	220-240 V ~50 Hz
Indgangseffekt	650 W
Kølemiddel	R134a
Omgivelsestemperatur	5-35 °C
Dimensioner (L x B x H)	622 x 595 x 845 (mm)
Tørrekapacitet	8,0 kg
Nettovægt	52 kg

Indeholder flourholdige drivhusgasser, der er omfattet af Kyoto-aftalen. Hermetisk lukket system

OBS!

- Den angivne tørrekapacitet er maskinens maksimale kapacitet og må ikke overskrides.
- Installer ikke tørretumbleren i et rum, hvor der er risiko for frost. Ved temperaturer nær frysepunktet er der risiko for, at tørretumbleren ikke fungerer.
- Maskinen beskadiges, hvis kondensvandet i pumpen, slangerne og/eller vandbeholderen fryser.

Tekniske data

Mærke: Elvita

Model: CTT3801V

Kapacitet: 8 kg

Tørretumblertype: Kondens

Energiklasse: A++

Energiforbruget er 236 kWh pr. år med udgangspunkt i 160 tørrecykler med standardprogrammet til bomuld, når maskinen er fyldt eller halvt fyldt, samt ved anvendelse af energisparetilstanden. Det faktiske energiforbrug pr. cyklus afhænger af, hvordan produktet anvendes.

Automatisk eller manuelt: Automatisk

EU-miljømærke: Oplysninger mangler

Energiforbrug med standardprogram til bomuld, når maskinen er fyldt: 1,98 kWh

Energiforbrug med standardprogram til bomuld, når maskinen er halvt fyldt: 1,08 kWh

Strømforbrug i slukket tilstand (Po): 0,01 W

Strømforbrug i hviletilstand (PI): 0,8 W Hviletilstandens varighed: 10 min.

"Standardprogrammet til bomuld" er standardtørreprogrammet, der anvendes til en fyldt og halvt fyldt maskine og som i henhold til oplysningerne på mærket og i specifikationerne er velegnet til tørring af almindeligt vådt vasketøj af bomuld og det mest effektive program til vasketøj af bomuld, når det gælder energiforbrug.

Vægtet programtid for standardprogrammet til bomuld ved en fyldt og halvt fyldt maskine: 150 min. Programtid for standardprogrammet til bomuld, når maskinen er fyldt: 198 min



Programtid for standardprogrammet til bomuld, når maskinen er halvt fyldt: 115 min

Kondenserings effektivitetsklasse B på en skala fra G (mindst effektiv) til A (mest effektiv).

Gennemsnitlig kondenserings effektivitet for standardprogrammet til bomuld, når maskinen er fyldt: 80,1 %. Gennemsnitlig kondenserings effektivitet for standardprogrammet til bomuld, når maskinen er halvt fyldt: 80,1 %. Vægtet kondenserings effektivitet for standardprogrammet til bomuld, når maskinen er fyldt og halvt fyldt: 80,1 %.

Lydeffektniveau for standardprogrammet til bomuld, når maskinen er fyldt: 69 dB













Sisällysluettelo

Turvallisuustietoja	67
<i>Kuivausmerkinnät</i>	67
Turvallisuustietoja	68
Turvallisuustietoja	69
<i>Sähköiskun vaara</i>	69
<i>Loukkaantumisvaara</i>	69
<i>Omaisuusvahinkojen vaara</i>	69
Asennus	70
<i>Kuljetus</i>	70
<i>Sijoitus</i>	70
<i>Vaaitus</i>	70
<i>Virtalähde</i>	70
Ohjeita ja neuvoja	71
Esittely	72
<i>Osien kuvaus</i>	72
<i>Tiivisteveden poistoletku</i>	72
<i>Poistoletkun asennus:</i>	72
Käyttö	73
<i>Ohjaustaulu</i>	73
<i>Ohjelmanvalitsin</i>	74
<Äänimerkki> 	74
<Itsesiliävät> 	74
<Lapsilukko> 	74
<i>Toimintopainikkeet</i>	75
<i>Ohjelmataulukko paino/toiminnot</i>	76
Puhdistus ja säännöllinen hoito	77
<i>Vesisäiliön tyhjennys</i>	77
<i>Ylänukkasuodattimen puhdistus</i>	77
<i>Alanukkasuodattimen puhdistus</i>	77
Lämmönvaihtimen puhdistus (alanukkasuodattimen alla)	77
Vianetsintä	78
Tekniset tiedot	79
Tekniset tiedot	80

Turvallisuustietoja

Kuivausmerkinnot

Tarkista ennen kuivausrummun käyttöä, että vaatteiden valmistusmateriaalit kestävät rumpukuivausta. Kiinnitä huomiota seuraaviin merkkeihin:

 Kuivaus	 Kestää rumpukuivauksen	 Ei kestä rumpukuivausta	 Ei kuivata
 Ripustuskuivaus	 Ripustus vettävaluvana	 Tasokuivaus	 Kuivaus sisätiloissa
 Kemiallinen pesu	 Ei kemiallista pesua	 Kestää kaikkia kemiallisen pesun nesteitä	 Ei kestä tetraklooriteeniä voimakkaampia pesuaineita



Turvallisuusohjeita noudattamalla välttään loukkaantumisilta ja omaisuusvahingoilta.

- Nämä tuotteet ovat sähkölaitteita, ja niitä saa käyttää vain kotitaloudessa vesipestyjen tekstiilien kuivaamiseen. Käytön aikana on huomioitava tarpeellinen sähköturvallisuus.
- Laitteen saa liittää vain oikein maadoitettuun pistorasiaan. Suojattu 10 ampeerin kuormitusta varten.
- Kuivausrummulla on maksimikapasiteetti, jota ei saa ylittää.
- Kuivausrummussa ei saa kuivata likaisia vaatteita.
- Mikäli vaatteissa on ruokaöljy-, aseton-, alkoholi-, bensiini-, kerosiini-, tahranpoistoaine-, vaha- tai vahanpoistoainetahroja, ne pitää pestä lämpimässä vedessä runsaalla pesuaineella ennen rumpukuivausta.

Turvallisuustietoja

- Kuivausohjelman viimeisessä vaiheessa ei käytetä lämpöä (jäähdytysvaihe), jotta kuiva pyykki jäähtyy niin, että kuumuus ei vahingoita sitä.
- Käyttötilassa on oltava hyvä ilmanvaihto.
- Poistoilmaa ei saa johtaa kaasua tai muita polttoaineita käyttävien laitteiden poistokanavaan.
- Lemmikit on pidettävä loitolla laitteesta.
- Kuivausrummussa EI saa käsitellä vaatteita, joissa on öljytahroja.
- Laitteen pitää olla pystyasennossa normaalikäytön tai huollon aikana.
- Kaikki tavarat, kuten tupakansytyttimet ja tulitikut, on poistettava vaatteiden taskuista.
- Laite sopii vähintään 8-vuotiaiden lasten sekä liikunta-, kuulo-, näkö- tai kehitysvammaisten tai kokemattomien henkilöiden käyttöön vain vastuullisen henkilön valvonnassa tai jos heille opastetaan laitteen turvallinen käyttö ja he ymmärtävät käyttöön liittyvät vaarat. Lapset eivät saa leikkiä laitteella. Lapset saavat puhdistaa ja hoitaa laitetta vain aikuisen valvonnassa.
- Vaurioitunut virtajohto pitää vaihdattaa valmistajalla, valmistajan huoltoasentajalla tai muulla valtuutetulla asentajalla, jotta se ei aiheuta vaaraa.
- Tätä laitetta saa käyttää vain sisätiloissa.
- Alle 3-vuotiaat lapset saavat olla laitteen lähellä vain jatkuvasti valvottuina.

Turvallisuustietoja

Sähköiskun vaara

1. Pistoketta ei saa irrottaa johdosta vetämällä.
2. Pistoketta ei saa käsitellä märin käsin.
3. Virtajohtoa tai pistoketta ei saa vahingoittaa.

Loukkaantumisvaara

1. Kuivausrumpua ei saa irrottaa.
2. Kuivausrumpua ei saa asentaa pesukoneen päälle ilman kiinnikkeitä.
3. Kuivausrummun avoimeen luukkuun ei saa nojata.
4. Kuivausrummun päälle ei saa asettaa tavaroita, jotka voivat aiheuttaa tulipalon, kuten kynttilöitä tai keittolevyjä.

Omaisuuksvahinkojen vaara

1. Kuivausrummun ilmoitettua enimmäiskapasiteettia ei saa ylittää.
2. Kuivausrumpua ei saa käyttää ilman suodattimen luukkua tai pohjasuodatinta.
3. Linkoamattomia vaatteita ei saa rumpukuivata.
4. Kuivausrumpua ei saa asentaa kosteatailaan, jossa se altistuu roiskevedelle.
5. Virtajohto on irrotettava puhdistuksen ja hoidon ajaksi ja veden suihkuttamista suoraan koneen päälle on vältettävä.



Tuotteen hävittäminen

Lain mukaan sähkö- ja elektroniikkaromu on vietävä kierrätysasemalle (tietyt osat on kierrätettävä). Kierrätysmerkillä varustettu sähkö- ja elektroniikkaromu on vietävä hävitettäväksi kierrätyskeskukseen.



Asennus

Kuljetus

Kuivausrumpua on kuljetettava varovaisesti. Koneita ei saa nostaa esiin työntyvistä osista. Koneen luukkua ei saa käyttää kädensijana. Mikäli kuivausrumpua ei voida kuljettaa pystyssä, se saa kallistua oikealle enintään 30°.

Sijoitus

Käyttömukavuuden takia suosittelemme sijoittamaan kuivausrummun lähelle pesukonetta.

1. Kuivausrumpu pitää asentaa puhtaaseen paikkaan, johon ei kerry likaa. Ilman pitää päästä kiertämään laitteen joka puolella. Koneen etupuolen ilmanottoa tai takalaidan ilma-aukkoja ei saa peittää.
2. Kuivausrumpu pitää asettaa tasaiselle, kovalle alustalle, jotta käyttövärinä ja -melu olisivat mahdollisimman vähäisiä.
3. Kuivausrummun jalvoja ei saa koskaan poistaa. Kuivausrumpua ei saa asettaa paksulle matolle, puulistoille tai vastaaville alustoille, jotka pienentävät kuivausrummun ja lattian välistä rakoja. Siitä voi seurata ylikuumentamista, joka puolestaan heikentää laitteen toimintaa.

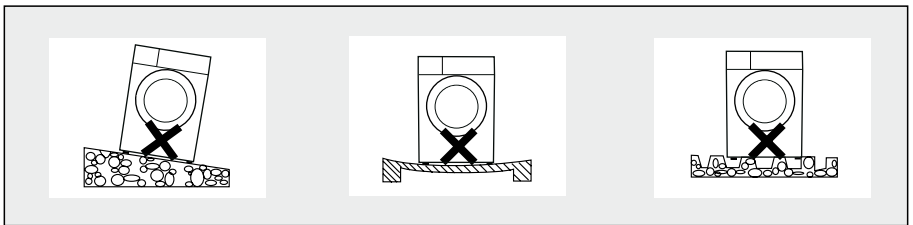

Vaaitus

Kun kuivausrumpu on oikeassa paikassa, tarkista vesivaa'alla, että se on täysin tasallaan. Laitteen voi tasata jalvoja säätämällä.

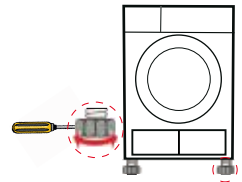

Virtalähde

1. Tarkista, että virtalähteen jännite vastaa kuivausrummun arvokilvessä ilmoitettua jännitettä.
2. Kuivausrumpua ei saa liittää jatkojohtojen tai sovittimien avulla.

Ohjeita ja neuvoja

📌 Ohjeita







Kuljetuksen jälkeen kuivausrummun pitää antaa asettua 2 tunnin ajan. Ennen ensimmäistä käyttökertaa rumpu pitää pyyhkiä sisäpuolelta pehmeällä liinalla.

1. Laita rumpuun puhtaita riepuja.
2. Kytke virta ja paina <Päälle/pois>.
3. Valitse <Tuuletus>-ohjelma ja paina <Käynnistä/keskeytä>.
4. Kun ohjelma on päättynyt, puhdista luukun suodatin seuraamalla ”Puhdistus ja hoito” -luvun ohjeita.

📌 Kuivauksen aikana kompressorista ja vesipumpusta kuuluu ääntä. Tämä kuuluu asiaan.

Neuvoja

1. Linkoa pyykit ennen rumpukuivausta. Se lyhentää kuivausaikaa ja säästää energiaa.
2. Parhaan kuivaustuloksen saa lajittelemalla pyykit materiaalin ja kuivausohjelman mukaan.
3. Sulje vetoketjut, soljet, napit ja vyöt ennen rumpukuivausta.
4. Vaatteita ei kannata ylikuivata, koska silloin ne rypistyvät.
5. Mikäli vaatteissa on kumia tai vastaavaa joustomateriaalia, kuten sadevaatteissa tai satulansuojuksessa, niitä ei saa rumpukuivata.
6. Luukun saa avata vasta kuivausohjelman päätyttyä. Luukua ei saa avata ennenaikaisesti, koska kuivausrummusta tulvahtava höyry tai lämpö saattaa aiheuttaa palovammoja.
7. Puhdista nukkasuodatin ja tyhjennä vesisäiliö jokaisen käyttökerran jälkeen. Se säästää energiaa ja estää kuivausajan pitenemisen.
8. Kun villavaatteet kuivataan erityisellä villaohjelmalla, ne säilyttävät pehmeytensä ja pöyhyytensä.
9. Vaatteiden arvioitu paino:

 Takki, sekoitekangas (n. 800 g)	 Jakku, puuvilla (n. 800 g)	 Farkut (n. 800 g)	 Pyyhkeet, puuvilla (n. 900 g)
 Lakana, puuvilla (n. 600 g)	 Työvaatteet, puuvilla, ylä-/alaoasa (n. 1 120 g)	 Pyjamat (n. 200 g)	 Pusero, puuvilla (n. 300 g)
 T-paita, puuvilla (n. 180 g)	 Alushousut, puuvilla (n. 70 g)	 Sukat, sekoitekangas (n. 30 g)	

Esittely

Osien kuvaus

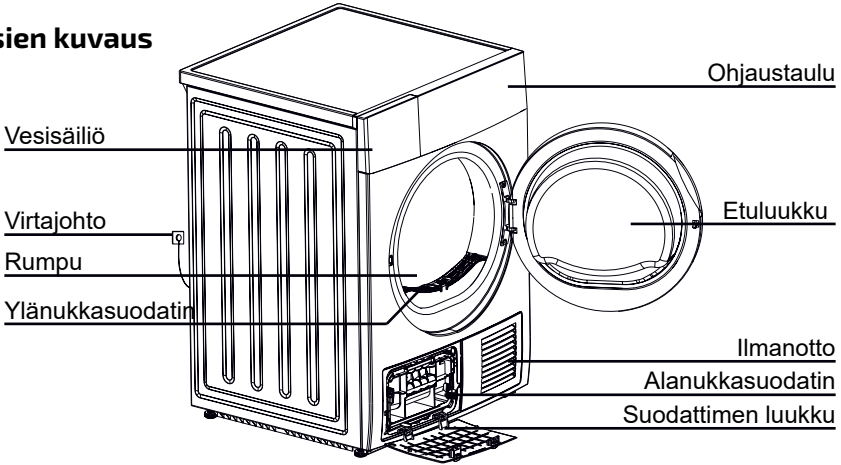

Tiivisteveden poistoletku

Tuotteen mukana toimitetaan poistoletku ja ripustuskiinnike. Näitä osia voi käyttää, jos lähellä on viemäriaukko.

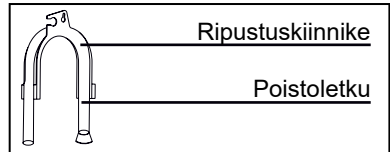

Poistoletkun asennus:

1. Irrota sisäinen poistoletku letkuliittimestä pihdeillä.
2. Kiinnitä poistoletku.
3. Kiinnitä ripustuskiinnike käsi- tai astianpesualtaaseen.

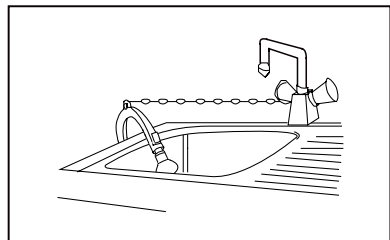
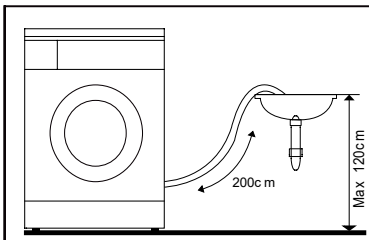
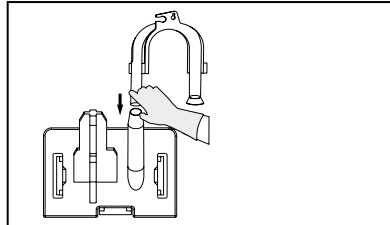
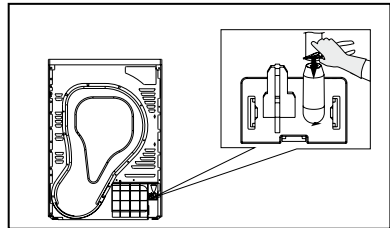

Käyttö

Ohjaustaulu

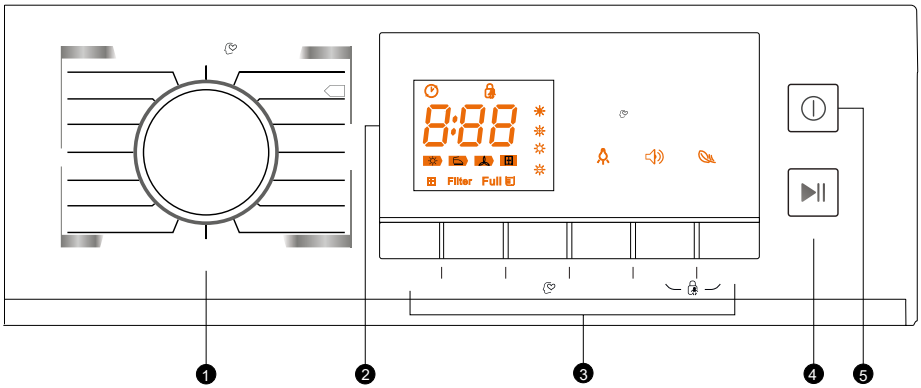

1. Ohjelmanvalitsin
2. Näyttö
3. Toimintopainikkeet (Ajustettu käynnistys, Aika, Teho, Oma valinta, Valaistus, Äänimerkki, Itsesiliävät, Lapsilukko)
4. Käynnistys-/keskeytyspainike
5. Päälle-/poispainike

	Ajustettu käynnistys
	Lapsilukko
	Aika
	Oma valinta
	Puhdista suodatin
	Täysi vesisäiliö
	Kuivuusaste
	Valaistus
	Itsesiliävät
	Äänimerkki

Käyttö

Ohjelmanvalitsin

- Paina <Päälle/pois>-painiketta, kun näyttö syttyy, ja valitse haluttu ohjelma kääntämällä ohjelmanvalitsinta.
- Valitse jokin toiminnoista <Ajastettu käynnistys>, <Kesto>, <Kuivausteho>, <Äänimerkki> tai lisävalintana <Itsesiliävät>.
- Paina <Käynnistä/keskeytä>-painiketta.

Ohjelman alussa

- Kun ohjelma alkaa, rumpu alkaa pyöriä ja tilan merkkivalo vilkkuu näytössä. Jäljellä oleva aika näytetään näytössä.

HUOM!

Toisinaan rumpu pysähtyy kuivauksen aikana 40 sekunniksi, mutta tätä ei näytetä näytössä. Tällöin kuivausrumpu säätää toimintaansa, ja ohjelma jatkuu sen jälkeen automaattisesti.

Ohjelman lopussa

- Rumpu pysähtyy, kun ohjelma valmistuu. Näytössä näkyy "0:00" ja viimeisen ohjelmavaiheen merkkivalo vilkkuu. Kuivausrumpu aloittaa <Itsesiliävät>-toiminnon, jos vaatteita ei oteta ulos. Voit sammuttaa kuivausrummun painamalla <Päälle/pois>-painiketta.

<Äänimerkki>

Äänimerkkitoiminnon voi ottaa käyttöön tai poistaa käytöstä. Normaalisti se on käytössä. Voit muuttaa asetusta painiketta painamalla. Kun äänimerkki on käytössä:

- (1) Äänimerkki kuuluu, kun lisätoimintopainiketta painetaan.
- (2) Jos ohjelmanvalitsinta käännetään ohjelman ollessa käynnissä, äänimerkki muistuttaa, että toista ohjelmaa ei voida valita.
- (3) Äänimerkki kuuluu, kun kuivausohjelma loppuu.

<Itsesiliävät>

Tämä toiminto estää pyykkien rypistymisen. Tässä ohjelmavaiheessa pyykkit voi ottaa kuivausrummusta. Tämä toiminto on kaikissa ohjelmissa paitsi <Viileä ilma>, <Raikastus> ja <Villa>.

<Lapsilukko>

1. Koneessa on lapsilukkotoiminto, joka estää lapsia häiritsemästä koneen toimintaa painikkeita painelemalla.
2. Lapsilukko otetaan käyttöön painamalla <Rypistymisen esto>- ja <Äänimerkki>-painiketta samanaikaisesti yli 3 sekunnin ajan, kun kone on käynnissä. Kun toiminto on käytössä näytössä näkyy "  " -kuvake. Tällöin vain <Päälle/pois>-painike toimii. Voit poistaa lapsilukon käytöstä painamalla <Rypistymisen esto>- ja <Äänimerkki>-painiketta samanaikaisesti yli 3 sekunnin ajan.

Käyttö

Toimintopainikkeet

<Ajastettu käynnistys>

- Tällä toiminnolla kuivausohjelman käynnistymistä voi lykätä enintään 24 tuntia. Ajastettu käynnistys tarkoittaa, että ohjelma alkaa X tunnin kuluttua. Ohjelman käynnistyessä näytössä näytetään jäljellä oleva aika ja <Ajastettu käynnistys>-merkki vilkkuu.

Käyttövaiheet

- Aseta pyykki koneeseen ja varmista, että luukku on kiinni.
- Paina <Päälle/pois>-painiketta ja valitse haluttu ohjelma ohjelmanvalitsinta kääntämällä.
- <Itsesiliävät>-toiminnon voi valita tarvittaessa.
- Paina <Ajastettu käynnistys>-painiketta.
- Voit valita käynnistysajan pitämällä painiketta pohjassa.
- Kun painat tämän jälkeen <Käynnistä/keskeytä>-painiketta, kone on käynnistysvalmis. Kuivausohjelma alkaa automaattisesti valitun ajan kuluttua.
- Jos painat <Käynnistä/keskeytä>-painiketta uudelleen, ajastus keskeytyy.
- Voit keskeyttää Ajastettu käynnistys -toiminnon kokonaan <Päälle/pois>-painikkeella.

<Kesto>

- Ohjelman keston voi valita <Kesto>-painikkeella 10 minuutin tarkkuudella. Pisin kuivausaika on 150 minuuttia.

<Kuivausteho>

Tällä valitaan haluttu kuivuusaste. Kuivuusasteita on neljä: * * * * *

Kuivausaika pitenee 3 minuuttia kutakin astetta kohden.

- Kuivaustehon voi valita vain ennen ohjelman käynnistymistä.
- Valitse kuivausaika painelemalla <Kuivausteho>-painiketta.
- Kuivaustehotoimintoa voi käyttää kaikissa muissa ohjelmissa paitsi <Puuvilla siilityskuiva>, <Hienopesu>, <Synteettiset siilityskuiva>, <Villa> ja <Kesto>.

<Omat valinnat>

Tällä toiminnolla voit luoda ja tallentaa suosikkiohjelmasi.

- Valitse ohjelma ja muut kuivaustoiminnot ohjelmanvalitsinta kääntämällä.
- Voit tallentaa ohjelman painamalla <Kuivausteho>-painiketta 3 sekunnin ajan, kunnes kuulet äänimerkin.
- Voit käynnistää suosikkiohjelmasi kääntämällä ohjelmanvalitsimen kohtaan <Omat valinnat>. Jos haluat muokata <Omat valinnat>-ohjelma-asetuksia, toista vaiheet (1) ja (2).

<Valo>

- Rummussa oleva lamppu syttyy painikkeesta noin 3 minuutin ajaksi tai minuutin ajaksi, kun luukku avataan.

Ohjelmataulukko paino/toiminnot

Ohjelma	Paino(e- nint.)	Kuvaus/ominaisuudet	Ajasettu käynnistys	Kesto	
Puuvilla	Puuvillainen tai pellavainen valko- ja kirjopyykki.				
	Erittäin kuiva	8,0 kg	Puuvillavaatteet. Kuivausaste: erittäin kuiva.	K	E
	Normaali-kuiva		Puuvillavaatteet. Kuivausaste: kaappikuiva.		
Silitys-kuiva		Puuvillavaatteet. Kuivausaste: silityskuiva.	K	E	
Hienopyykki	Hienopyykki	1,0 kg	Paksut/monikerrokset keinokankaat. Kuivausaste: erittäin kuiva.	K	E
Keinokangas	Keino- ja sekoitekankaille sekä puuvillalle, joita ei silitetä.				
	Erittäin kuiva	3,5 kg	Paksuille/monikerroksisille keinokankaille. Kuivausaste: erittäin kuiva.	K	E
	Normaali-kuiva		Ohuet keinokankaat, joita ei silitetä, kuten itsesiliävät paidat, pöytäliinat, vauvanvaatteet ja sukat.		
Silitys-kuiva	Ohuet, silitettävät keinokankaat, kuten neuleet ja paidat.				
Villa	Villa	1,0 kg	Pehmeät ja pöyheät villaneuleet. Ohjelman loputtua vaatteet pitää ottaa heti rummusta ja antaa niiden ilmakeuua.	K	E
Erikois	Farkut	8,0 kg	Farkut tai vapaa-ajan vaatteet, jotka on lingottu pesukoneessa.	K	E
	Sekoitekangas	3,5 kg	Jos et tiedä vaatteiden valmistusmateriaalia, voit valita sekoitekangasohjelman.		
	Urheiluvaatteet	3,0 kg	Urheiluvaatteet ja ohuet polyesterikankaat, joita ei silitetä.		
	Paidat		Helppohoitoiset paidat ja puserot, jotka vaativat vain vähän silitystä. Kuivausrummussa ei kannata kuivata liian montaa vaatekappaletta kerralla. Ripusta kuivat vaatteet vaateripustimiin.		
Oma valinta	Oma ohjelma	-	Luo ja tallenna oma kuivausohjelma.	-	-
Kesto	Lämmin ilma	-	Vaatteiden lämmittämiseen 10–120 minuutin ajan (10 minuutin askelin).	K	K
	Kylmä ilma	-	Vaatteiden tuulettamiseen 10-30 minuutin ajan (10 minuutin askelin).		
	Raikastaminen	1,0 kg	Pitkään vaatekaapissa pidettyjen vaatteiden raikastamiseen 20–150 minuutin ajan (10 minuutin askelin).		

HUOM! 1. Tämä merkki tarkoittaa "vakio-ohjelmaa puuvillalle". Se sopii energiatehokkuuden kannalta parhaiten tavallisen puuvillapyykin kuivaamiseen ilmoitetulla kuormituksella.

2. Edellä luetellut ohjelmat ovat vain suosituksia. Käyttäjä voi valita haluamansa ohjelman. Paksut kankaat ja monikerrokset materiaalit, kuten pussilakanat, farkut ja takit, eivät kuivu helposti. Tätä ohjelmaa voi käyttää farkkuihin ja pyykin kuivaamiseen erittäin kuivaksi.

Puhdistus ja säännöllinen hoito

Vesisäiliön tyhjennys

1. Ota vesisäiliöstä kiinni molemmiin käsiin ja vedä se ulos.
2. Tyhjennä tiivistynyt vesi käsi- tai astianpesualtaaseen.
3. Aseta vesisäiliö takaisin paikalleen.

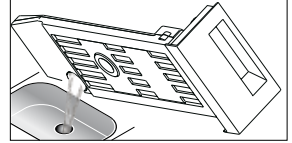
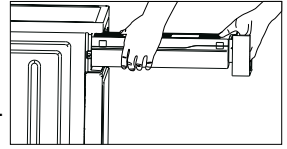

VAROITUS!

- Vesisäiliö pitää tyhjentää jokaisen käyttökerran jälkeen. Jos vesisäiliö täyttyy, ohjelma pysähtyy ja "E"-kuvake vilkkuu näytössä. Voit jatkaa ohjelmaa tyhjennyksen jälkeen painamalla <Käynnistä/keskeytä>-painiketta.
- Tiivistynyttä vettä ei saa juoda.
- Kuivausrumpua ei saa käyttää ilman vesisäiliötä.

Ylänuokkasuodattimen puhdistus

1. Avaa etuluukku.
2. Nosta nukkasuodatin ylös.
3. Puhdista suodatin poistamalla siihen kertynyt nukka.
4. Aseta nukkasuodatin takaisin paikalleen.

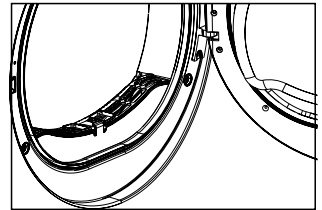

Alanukkasuodattimen puhdistus

1. Avaa suodattimen luukku.
2. Käännä lukitusvivut osoittamaan toisiaan kohden.
3. Puhdista alanukkasuodatin huolellisesti.
4. Aseta nukkasuodatin takaisin paikalleen.
5. Käännä lukitusvivut lukitusasentoon.
6. Sulje suodattimen luukku niin, että se napsahtaa kiinni.

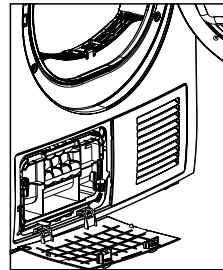

HUOM!

Suodattimeen kertyvä nukka estää ilmankierron, mikä pidentää kuivausaikaa ja kasvattaa energiankulutusta.

- Irrota virtajohto ennen puhdistusta!
- Kuivausrumpua ei saa käyttää ilman suodatinta.
- Puhdista suodatin jokaisen käyttökerran jälkeen, jotta suodattimeen ei kerry nukkaa.



Lämmönvaihtimen puhdistus (alanukkasuodattimen alla)

Puhdista lämmönvaihdin tarvittaessa noin kahden kuukauden välein poistamalla nukka sienellä tai pehmeällä harjalla. Käytä käsineitä.

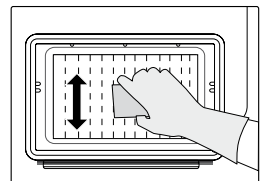
HUOM! Nukka on helppo poistaa kosteana. Sen voi kostuttaa esimerkiksi suihkepullolla, jossa on vettä.



Vianetsintä

Näyttö	Syy	Toimenpide
"  vilkkuu.	Vesisäiliö on täynnä.	Tyhjennä vesisäiliö.
	Vika vesipumpussa tai vesimääräanturissa.	Jos ongelma ei poistu, ota yhteyttä paikalliseen huoltokeskukseen.
"E32"	Vika kosteusanturissa	
"E33"	Vika lämpötila-anturissa	
"  vilkkuu.	Suodatin on tukossa tai käyttötilan lämpötila on liian korkea.	Puhdista suodatin ja tarkista käyttötilan lämpötila.
		Jos ongelma ei poistu, ota yhteyttä paikalliseen huoltokeskukseen.

Vianetsintä



Vain valtuutettu huoltoasentaja saa korjata laitteen.

Tarkista ennen yhteyden ottamista asiakaspalveluun, pystytkö ratkaisemaan ongelman itse seuraamalla alla olevia ohjeita.

Ongelma	Toimenpide
Näyttö ei syty.	<ul style="list-style-type: none"> Tarkista, että pistoke on pistorasiassa. Tarkista, että virta on kytketty.
Kuivausrumpu ei käynnisty.	<ul style="list-style-type: none"> Tarkista, että käynnistyspainiketta on painettu. Tarkista, että luukku on suljettu kunnolla.
Luukku avautuu itsestään.	<ul style="list-style-type: none"> Paina luukkua, kunnes se napsahtaa kiinni. Tarkista, että kuivausrummussa ei ole liikaa vaatteita.
Vaatteet eivät kuivu riittävästi tai kuivausaika on liian pitkä.	<ul style="list-style-type: none"> Puhdista laitteen kaikki suodattimet. Vaihda ohjelmaa.

Jos et pysty ratkaisemaan ongelmaa itse ja tarvitset apua:

1. Paina <Päälle/pois>-painiketta.
2. Irrota pistoke pistorasiasta ja soita huoltoon.

Tekniset tiedot

Virtalähde	220–240 V / 50 Hz
Ottoteho	650 W
Jäähdytysaine	R134a
Käyttölämpötila	5–35 °C
Mitat (PxLxK)	622 x 595 x 845 (mm)
Kuivauskapasiteetti	8,0 kg
Nettopaino	52 kg

Sisältää fluorattuja kasvihuonekaasuja, jotka kuuluvat Kioton sopimuksen piiriin. Hermeettisesti suljettu järjestelmä.

HUOM!

- Annettu kuivauskapasiteetti on koneen suurin kapasiteetti. Sitä ei saa ylittää.
- Kuivausrumpua ei saa asentaa huoneeseen, jonka lämpötila saattaa pudota pakkasen puolelle. Jos lämpötila on lähellä jäätympistettä, kuivausrumpu ei ehkä toimi.
- Kone vaurioituu, jos pumpussa, letkuissa ja/tai vesisäiliössä oleva lauhdevesi jäätyy.

Tekniset tiedot

Merkki: Elvita

Malli: CTT3801V

Kapasiteetti: 8 kg

Kuivausrummun tyyppi: Kondensoiva

Energialuokka: A++

Energiankulutus on 236 kWh vuodessa. Tämä perustuu 160 kuivauskertaan puuvillan vakio-ohjelmalla täydellä ja puolitäydellä koneella energiansäästötilassa. Todellinen energiankulutus kuivauskertaa kohden määräytyy laitteen käyttötavan perusteella.

Automaattinen vai ei: Automaattinen

EU-ympäristömerkintä: Tieto puuttuu.

Energiankulutus puuvillan vakio-ohjelmalla täydellä koneella: 1,98 kWh

Energiankulutus puuvillan vakio-ohjelmalla puolitäydellä koneella: 1,08 kWh

Virrankulutus sammutettuna (Po): 0,01 W

Virrankulutus valmiustilassa (PI): 0,8 W Aika valmiustilassa: 10 min

”Puuvillan vakio-ohjelma” on koneen vakiokuivausohjelma, jota käytetään täydellä ja puolitäydellä koneella ja joka sopii etiketin ja teknisten tietojen perusteella tavallisen kostean puuvillapyykin kuivaamiseen ja joka on energiankulutuksen suhteen tehokkain ohjelma puuvillapyykin kuivaamiseen.

Painotettu ohjelman kesto puuvillan vakio-ohjelmalla täydellä ja puolitäydellä koneella: 150 min Ohjelman kesto puuvillan vakio-ohjelmalla täydellä koneella: 198 min

Ohjelman kesto puuvillan vakio-ohjelmalla puolitäydellä koneella: 115 min

Tiivistysteholuokka B asteikolla G (tehottomin) – A (tehokkain).

Keskimääräinen tiivistystehokkuus puuvillan vakio-ohjelmalla täydellä koneella:



80,1 % Keskimääräinen tiivistystehokkuus puuvillan vakio-ohjelmalla puolitäydellä

koneella: 80,1 % Painotettu tiivistystehokkuus puuvillan vakio-ohjelmalla täydellä ja

puolitäydellä koneella: 80,1 %

Ääniteho puuvillan vakio-ohjelmalla täydellä koneella: 69 dB













Efnisyfirlit

Öryggisleiðbeiningar	83
<i>Þurrkara merkingar</i>	83
Öryggisleiðbeiningar	84
Öryggisleiðbeiningar	85
<i>Hætta á raflosti</i>	85
<i>Hætta á líkamsáverkum</i>	85
<i>Hætta á eignatjóni</i>	85
Uppsetning	86
<i>Flutningur</i>	86
<i>Staðsetning</i>	86
<i>Hæðarstilling</i>	86
<i>Aflgjafi</i>	86
Leiðbeiningar og ráðgjöf	87
Yfirlit	88
<i>Lýsing á hlutum</i>	88
<i>Ytri losun á vatni</i>	88
<i>Uppsetning á ytri affallsslöngu</i>	88
Notkun	89
<i>Stjórnborð</i>	89
<i>Valskífa</i>	90
<Merki> 	90
<Krumpufrír> 	90
<Barnalæsing> 	90
<i>Hamstillingar</i>	91
<i>Ferli þyngdartafla</i>	92
Þrif og reglubundið viðhald	93
<i>Tæmdu vatnstankinn</i>	93
<i>Hreinsaðu efri síuna</i>	93
<i>Hreinsaðu neðri síuna</i>	93
<i>Hreinsaðu varmaskiptinn (bakvið neðri lósíuna)</i>	93
Bilanagreining	94
Tæknilýsingar	95
Tæknilýsing	96

Öryggisleiðbeiningar

Þurrkara merkingar

Áður en þú notar þurrkarann, skaltu athuga hvort fötin séu gerð úr efni sem má setja í þurrkara, athugaðu í því samhengi eftirfarandi merkingar:

			
Þurrkun	Má nota í þurrkara	Ekki hæft í þurrkara	Ekki þurrka
			
Þurrka á snúru	Hengja upp blautt	Leggið til þerris	Þurrka í skugga
			
Má þurrhreinsa	Ekki hæft til þurrhreinsunar	Má þurrhreinsa, má nota öll leysiefni	Má þurrhreinsa, ekki nota leysiefni sem eru sterkari en perklóretýlen



Þú verður að fylgja öryggisleiðbeiningum til að komast hjá því að verða fyrir áverkum eða valda öðrum aðilum áverkum, og orsaka skemmdir á eignum.

- Þessi vara tilheyrir flokki raftækja og skal eingöngu nota til að þurrka klæði sem þvegin hafa verið með vatni í heimilistækjum. Gerðu nauðsynlegar öryggisráðstafanir meðan á notkun raftækis stendur!
- Tengdu eingöngu við innstungu sem hefur verið almennilega jarðtengd. Öryggið er fyrir 10 amper álag.
- Ekki setja magn umfram leyfilegt hámark í þurrkarann.
- Ekki þurrka óhrein föt í þurrkaranum.
- Föt með blettum af matarolíu, asetoni, alkóhóli, bensíni, paraffíni, blettaeyði, terpentínu, vaxi og vaxeyði skal þvo í heitu vatni með viðbótarþvottaefni áður en þau eru þurrkuð í þurrkaranum.

Öryggisleiðbeiningar

- Síðasti hluti þurrkstillingar fer fram án hita (kólnunarhluti) , þannig að fötin ná hitastigi sem tryggir að þau skemmast ekki.
- Gakktu úr skugga um að næg loftræsting sé í herberginu.
- Útblástursloft má ekki leiða gegnum útblástursbúnað sem er notaður af tækjum sem ganga fyrir gasi eða öðru eldsneyti.
- Haldið húsdýrum frá tækinu.
- ALDREI má þurrka föt með olíublettum.
- Tækið skal standa upprétt við notkun eða viðhald.
- Fjarlægja skal alla muni úr vösum fatanna, eins og kveikjara og eldspýtur.
- Börn frá 8 ára aldri og fólk með skerta líkamlega getu, skerta heyrn/sjón, skerta andlega getu eða án reynslu mega eingöngu nota tækið undir umsjón ábyrgs einstaklings eða sé þeim kennd örugg notkun tækisins og þau geri sér grein fyrir öllum þeim hættum sem fylgja notkuninni. Ekki leyfa börnum að leika sér með tækið. Börn mega eingöngu sjá um hreinsun og viðhald ef þau sinna því undir umsjón fullorðins aðila.
- Hafi rafmagnssnúran skemmst skal framleiðandinn, þjónustufulltrúi framleiðandans eða annar hæfur einstaklingur skipta um hana til að koma í veg fyrir að hætta skapist.
- Tækið skal eingöngu nota innandyra.
- Börn undir 3 ára aldri skulu eingöngu nálgast tækið ef þau eru undir stöðugri umsjón.

Öryggisleiðbeiningar

Hætta á raflosti

1. Ekki aftengja tækið með því að toga í rafmagnssnúruna.
2. Ekki snerta klóna ef þú ert með blautar hendur.
3. Ekki skemma rafmagnssnúruna eða klóna.

Hætta á líkamsáverkum

1. Ekki skal taka í sundur þurrkarann.
2. Ekki skal setja þurrkarann ofan á þvottavél án tilheyrandi búnaðar.
3. Hallaðu þér ekki að opinni lúgu þurrkarans.
4. Ekki leggja neinn hlut ofan á þurrkarann sem gæti valdið bruna, eins og kerti eða suðuhella.

Hætta á eignatjóni

1. Ekki setja magn umfram leyfilegt hámark í þurrkarann.
2. Ekki nota þurrkarann án síuhlífar eða botnsíu.
3. Ekki setja föt í þurrkarann nema að áðurgenginni þeytivindu.
4. Ekki setja þurrkarann á rakt eða blautt svæði þar sem það getur orðið fyrir vatnsskvettum.
5. Aftengdu tækið frá innstungunni áður en þú hreinsar eða heldur því við, og forðastu að sprauta vatni beint að tækinu.

Förgun tækisins

Allan rafmagns og raftæknibúnað skal samkva lögum farga í endurvinnslustöð (og sumir hlutir skulu fara í endurvinnslu). Rafmagns og raftæknibúnaður merktur með endurvinnsluták skal farga í endurvinnslustöð.

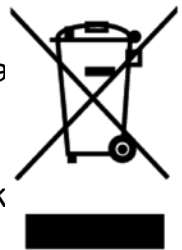

Uppsetning

Flutningur

Gætið varúðar þegar þurrkarinn er fluttur. Ekki skal lyfta þurrkarinum með því að taka í neina framskagandi hluta þess. Ekki skal nota lúgu þurrkarans sem handfang. Ef ekki er hægt að flytja þurrkarann uppréttan, skal halli aldrei vera meiri en 30°.

Staðsetning

Í þægindaskyni mælum við með að staðsetja þurrkarann nálægt þvottavélinni.

1. Þurrkarann skal staðsetja í hreinu rými, þar sem óhreinindi safnast ekki saman. Loft verður að geta leikið óheft um allt tækið. Ekki loka fyrir loftinntak á framhlið eða loftúttakið á afturhlið tækisins.
2. Settu þurrkarann á harðan og flatan flöt til að lágmarka titring og hávaða meðan tækið er í notkun.
3. Aldrei skal fjarlægja fætur tækisins. Ekki setja tækið á þykkt teppi, timburkurl eða álíka sem gæti minnkað bil milli þurrkarans og gólfsins. Slíkt gæti valdið ofhitnun og hindrað gang tækisins.

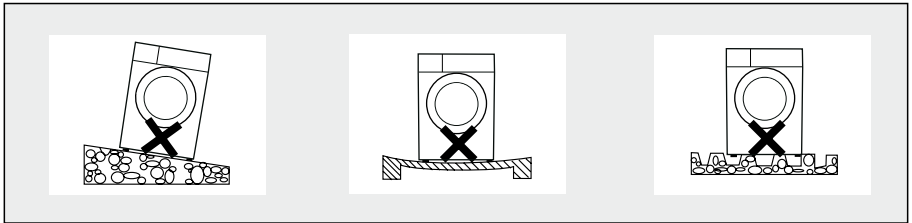

Hæðarstilling

Þegar þurrkarinn er kominn á sinn stað, skaltu nota hallamæli til að kanna hvort það standi lárétt. Ef það er ekki tilfellið skaltu stilla fæturnar til að tækið standi lárétt.

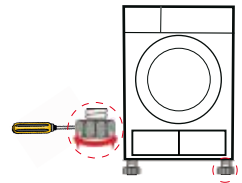

Aflgjafi

1. Athugaðu hvort aflgjafi hæfi rafspennu á kennispjaldi tækisins.
2. Ekki nota framlengingu né breytistykki til að tengja þurrkarann.

Leiðbeiningar og ráðgjöf

ⓘ Leiðbeiningar









Leyfðu þurrkaranum að standa í 2 klst eftir flutning. Áður en þú notar þurrkarann í fyrsta skipti skaltu hreinsa innan úr tromlunni með mjúkum klút.

1. Settu nokkrar hreinar flíkur í tromluna.
2. Kveiktu á þurrkaranum og ýttu á <Í Gangi/Slókkva>.
3. Veldu stillinguna <Hressa upp á> og ýttu á <Ræsa/Hlé>.
4. Þegar ferlið er búið, fylgdu leiðbeiningunum í „Hreinsun og viðhald“ kaflanum til að hreinsa síuhlífina.

ⓘ Við þurrkferlið getur heyrst hljóð frá loftþjöppunni og vatnsdælunni, sem er fullkomlega eðlilegt.

Ráðgjöf

1. Settu þvott í þeytivindu áður en þú setur hann í þurrkarann. Þetta dregur úr þurrktímanum og sparar orku.
2. Flokkaðu þvott eftir klæðaeftni og þurrkstillingu til að ná sem bestum þurrkárangri.
3. Lokið rennilásnum, hneppið hnöppum og læsið beltum fyrir þurrkun.
4. Ekki ofþurrka þvottinn þar sem slíkt leiðir til krumpaðra fata.
5. Ekki þurrka fót sem innihalda gúmmí eða álíka teygjanleg efni, eins og regnfatnaður, söðuláklæði og álíka.
6. Opnaðu aðeins lúguna þegar þurrkferlið er búið. Ekki opna lúguna fyrr, þar sem þú átt á hættu að verða fyrir bruna vegna gufu eða hita frá úr þurrkaranum.
7. Hreinsaðu lósiuna og tæmdu vatnstankinn eftir hverja notkun, til að spara orku og koma í veg fyrir langan þurrktíma.
8. Með notkun sérstakrar ullar stillingar til að þurrka ullarföt getur þú varðveitt mýkt og léttleika fatanna.
9. Áætluð þyngd fata:

 Jakki, blandað efni (um það bil 800 g)	 Jakki, bómull (um það bil 800 g)	 Gallabuxur (um það bil 800 g)	 Handklæði, bómull (um það bil 900 g)
 Lök, bómull (um það bil 600 g)	 Vinnuföt, bómull, efri-/neðri- hluti (um það bil 1120 g)	 Náttföt (um það bil 200 g)	 Skyrta, bómull (um það bil 300 g)
 Bolur, bómull (um það bil 180 g)	 Nærbuxur, bómull (um það bil 70 g)	 Sokkar, blandað efni (um það bil 30 g)	

Yfirlit

Lýsing á hlutum

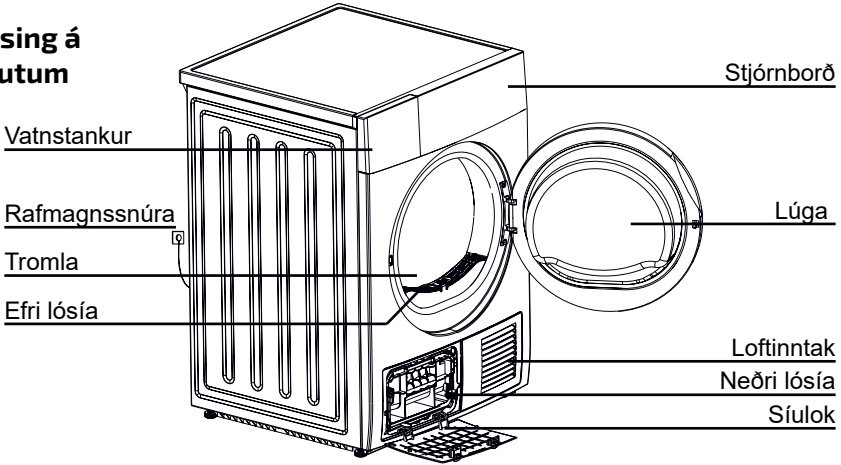

Ytri losun á vatni

Ytri affallsslanga og slöngugrind fylgja þessari vöru. Þessir hlutir koma að góðum notum þegar fyrir hendi er ytra frárennsli nálægt þurrkaranum.

Uppsetning á ytri affallsslöngu

1. Fjarlægjið affallsslöngu sem fyrir er frá slöngutengi með því að nota tóng.
2. Setjið upp ytri affallsslönguna.
3. Festið slöngugrindina við vaskaskál eða vask.

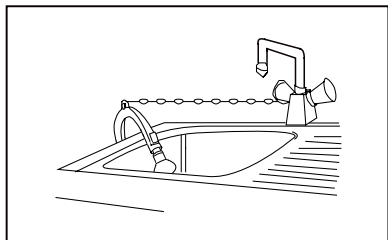
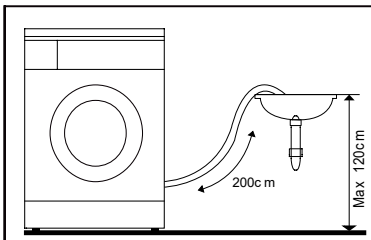
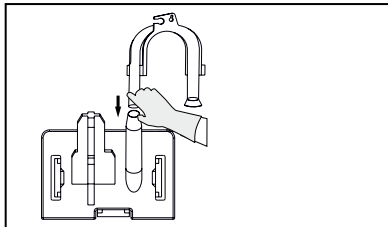
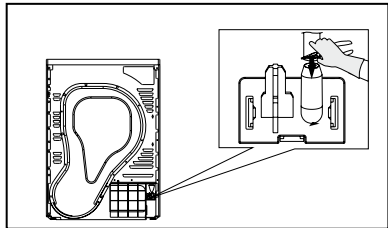
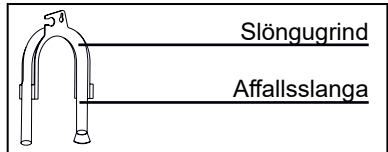

Notkun

Stjórnborð

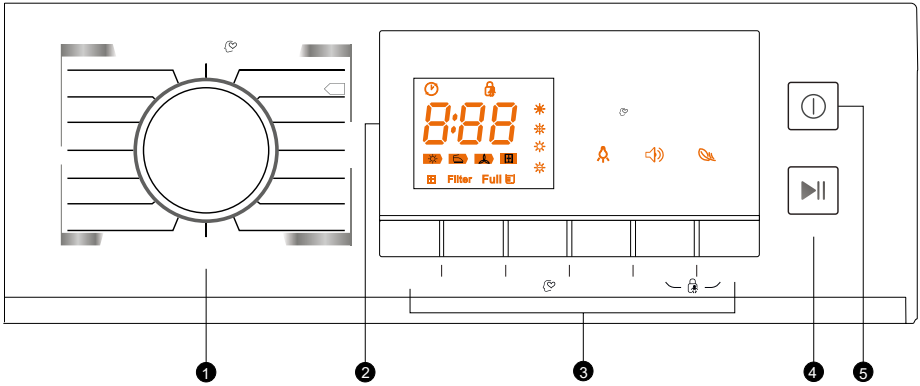

1. Valskífa
2. Skjár
3. Hamstillingar (Tafin ræsing, Tími, Styrkur, Mitt val, Lampi, Merki, Krumpufrír, barnalæsing)
4. Ræsing/Hlé takki
5. Í Gang/Slökkva-takki

	Tafin ræsing
	Barnalæsing
	Tími
	Mitt val
	Hreinsaðu síuna
	Vatnstankur fullur
	Þurrkstig
	Lampi
	Krumpufrír
	Merki

Notkun

Valskífa

- Ýttu á <Í Gangi/Slökkt>-takkann þegar skjárinn lýsist upp og snúðu valskífunni á óskaða stillingu.
- Veldu ham ef þú þarft <Tafin ræsing>, <Tími>, <Styrkur>, <Merki> eða <Krumpufrír>.
- Ýttu á <Ræsa/Hlé>-takkann

Við ræsingu ferlis

- Þegar ferlið byrjar, mun tromlan byrja að snúast og stöðuljós á skjánum mun blikka. Eftirstandandi tími mun telja niður á sjálfvirkan hátt.

ATH!

Tromlan mun af og til stöðvast í 40 sekúndur meðan á þurrkun stendur, en skjárinn mun ekki breytast. Þurrkarinn notar þennan tíma til að aðlaga hleðsluna, og ferlið heldur síðan áfram.

Við ferlislok

- Tromlan stöðvast þegar ferlinu er lokið. Skjárinn sýnir „0:00“ og stöðuljósið mun blikka meðan á síðasta hluta ferlisins stendur. Þurrkarinn fer í <Krumpufrír> stig nema fötin séu fjarlægð. Slökktu á þurrkaranum með því að þrýsta á <Í Gangi/Slökkt>-takkann.

<Merki>

Hljóðmerkið getur verið virkt eða óvirkt. Venjulega er það virkt. Ýttu á takkann ef þú vilt breyta stillingunni. Þegar hljóðmerkið er virkt:

- 1) Þá heyrirðu hljóðmerkið þegar þú ýtir á aðra takka til að breyta um ham.
- 2) Ef þú snýrð valskífunni meðan að ferli er þegar í gangi, þá mun hljóðmerkið gefa til kynna að þú getur ekki valið aðra stillingu.
- 3) Hljóðmerkið mun heyrast þegar þurrkferlinu er lokið.

<Krumpufrír>

Þetta þrep er til að koma í veg fyrir að fötin krumpast. Þú getur tekið þvott úr þurrkaranum meðan að á þessu þrepi stendur. Öll ferli nema <Kæla>, <Hressa upp á> og <Ull> hafa þetta þrep.

<Barnalæsing>

1. Þurrkarinn hefur innbyggða barnalæsinguna til að koma í veg fyrir að börn geti óvart breytt stillingum á þurrkaranum með því að þrýsta á takkana.
2. Til að virkja barnalæsinguna, þrýstu á <Krumpufrír> og <Hljóðmerki> takkana samtímis í að minnsta kosti 3 sekúndur meðan að þurrkarinn er í gangi. Þegar barnalæsingin er virk þá lýsist upp táknið „“ á skjánum, og eini takkinn sem virkar þá er <Í Gangi/Slökkva>-takkinn. Til að gera barnalæsinguna óvirka, þrýstu á <Krumpufrír> og <Hljóðmerki> takkana samtímis í að minnsta kosti 3 sekúndur.

Notkun

Hamstillingar

<Tafin ræsing>

- Notist til að teifa ræsinguna á þurrkferlinu upp í allt að 24 klst. Uppgefinn tími þýðir að ferlið fer í gang eftir x klst. Tíminn mun byrja að telja niður þegar þú ræsir ferlið og skjárinn mun blikka: <Tafin ræsing>.

Þrepin í smáatriðum

1. Leggðu þvottinn í tromluna og vertu viss um að lúgan sé lokuð.
2. Ýttu á <Í Gangi/Slökkva>-takkann og snúðu valskífurni á hið óskaða ferli.
3. Þú getur líka valið <Krumpufrír> ef þörf er fyrir það.
4. Ýttu á <Tafin ræsing> takkann.
5. Haltu takkanum inni til að velja tímann sem þú vilt teifa ræsinguna.
6. Þurrkarinn er tilbúinn til ræsingar þegar þú ýtir á <Ræsing/Hlé>-takkann. Þurrkferlið mun ræsast sjálfvirkt þegar að töfunartíminn er uppurinn.
7. Ef þú ýtir aftur á <Ræsing/Hlé>-takkann þá verður gert hlé á töf tímanum.
8. Ef þú vilt hætta við virknina „Tafin ræsing“ þá skaltu velja <Í gangi/Slökkva> takkann.

<Tími>

- Með því að þrýsta á takkann <Tími> geturðu stillt þurrktímann í 10 mínútna áföngum. Hámarkstími á þurrkanum er 150 mínútur.

<Styrkur>

Notast til að velja þurrkstig. Það eru fjögur stig * ❄ ❄ ❄
Þurrktíminn eykst um 3 mínútur við hvert stig.

1. Þú getur aðeins valið styrkinn áður en ferlið byrjar.
2. Ýttu á <Styrkur> takkann endurtekið til að velja þurrktímann.
3. Styrk haminn má nota með öllum þurrkferlum nema <Bómull Strauþurrt>, <Viðkvæmur>, <Gerviefni Strauþurrt>, <Ull> og <Tími>.

<Mitt val>

Með þessari stillingu getur þú búið til og vistað þitt uppáhaldsferli.

1. Snúðu valskífurni til að velja það ferli og viðbótarham sem þú vilt.
2. Til að vista þetta ferli ýttu og haltu <Styrkur> takkanum í 3 sekúndur þangað til þú heyrir hljóðmerki.
3. Snúðu valskífurni á <Mitt val> til að ræsa uppáhaldsferlið. Til að breyta <Mitt val> stillingar, skaltu endurtaka þrep 1 og 2.

<Lampi>

- Lampinn inni í tromlunni fer í gang í 3 mínútur þegar þú ýtir á þennan takka, eða í 1 mínútu þegar þú opnar lúguna.

Ferli þyngdartafla

Þvottaferli		(hámark)	Notkun/Eiginleikar	Tafin ræsing	Tími
Bómull	Fyrir hvítan og litaðan þvott, bómull eða lín.				
	Afar þurr	8,0 kg	Fyrir Bómullarföt. Þurrkstig: afar þurr.	J	N
	Venjulegt þurrkstig		Fyrir Bómullarföt. Þurrkstig: Skápaþurr.		
	Strauþurr		Fyrir Bómullarföt. Þurrkstig: strauþurr.	J	N
Viðkvæmur	Viðkvæmur	1,0 kg	Fyrir þykkt/fjöllaga gerviefni. Þurrkstig: afar þurr.	J	N
Gerviefni	Fyrir gerviefni, blönduð efni og bómull sem þarfnast ekki straujunar.				
	Afar þurr	3,5 kg	Fyrir þykkt/fjöllaga gerviefni. Þurrkstig: afar þurr.	J	N
	Venjulegt þurrkstig		Fyrir þunn gerviefni sem þarf ekki að strauja, til dæmis straufríar skyrtur, dúkar, barnaföt og sokkar.		
	Strauþurr		Fyrir þunn gerviefni sem þarfnast straujunar, til dæmis þrjónuð föt og skyrtur.		
Ull	Ull	1,0 kg	Fyrir mjúk og létt föt. Fjarlægjið um leið og þurrkferli er búið og leyfa þeim að loftþorna.	J	N
Sérstakt	Gallabuxur	8,0 kg	Fyrir gallabuxur eða frítimaklæðnað sem kemur úr þeytivindu þvottavélar.	J	N
	Blönduð efni	3,5 kg	Ef þú veist ekki úr hvaða efni fötin eru getur þú valið Blönduð efni.		
	Ípróttaklæðnaður	3,0 kg	Fyrir ípróttaklæðnað og þunnt pólýester efni sem þarf ekki að strauja.		
	Skyrtur		Fyrir skyrtur og blússur úr þægilegum efnum sem þurfa litla straujun. Ekki þurrka of mörg föt í einu. Hengdu upp föt á snaga þegar þau eru þurr.		
Mitt val	Mitt val	-	Búðu til og vistaðu þitt eigið þurrkferli.	-	-
Tími	Verma	-	Til að verma föt í 10–20 mínútur (í 10 mínútna skrefum).	J	J
	Kæla	-	Til að kæla föt í 10–30 mínútur (í 10 mínútna skrefum).		
	Hressa upp á	1,0 kg	Til að hressa upp á föt sem hafa verið lengi í skápnunum, í 20–150 mínútur (í 10 mínútna skrefum).		

ATH! 1. Þetta tákn gefur til kynna „Staðlað ferli fyrir bómull“, sem er orku hagkvæmast til að þurrka venjuleg bómullarföt við uppgefna hleðslu.

2. Ferlin að ofan eru eingöngu til ráðleggingar. Notendur geta valið hvaða ferli sem er að eigin ósk. Þykk efni og fjöllaga efni, eins og rúmföt, gallabuxur, jakkar og álika er ekki auðvelt að þurrka. Notaðu ferlið fyrir gallabuxur og lengsta þurrktímann.

Þrif og reglubundið viðhald

Tæmdu vatnstankinn

1. Taktu vatnstankinn með báðum höndum og dragðu hann út.
2. Tæmdu vatnið í vaskaskál eða vask.
3. Settu vatnstankinn aftur á sinn stað.

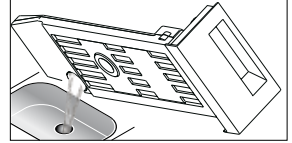
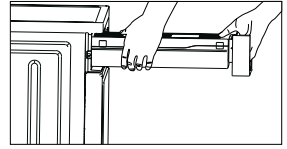

VIÐVÖRUN!

- Tæmdu vatnstankinn eftir hverja notkun. Ef vatnstankurinn er fullur mun ferlið stöðvast og táknið „ “ mun blikka á skjánum. Eftir tæmingu skaltu ýta á <Ræsing/Hlé>-takkann til  ferlið haldi áfram.
- Ekki drekka vatnið úr tankinum.
- Ekki nota þurrkarann án vatnstanksins á sínum stað.

Hreinsaðu efri síuna

1. Opnaðu lúguna.
2. Dragðu upp lósíuna.
3. Hreinsaðu síuna með því að fjarlægja alla ló sem hefur safnast þar fyrir.
4. Settu síuna aftur á sinn stað.

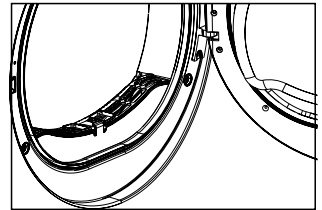

Hreinsaðu neðri síuna

1. Opnaðu síulokið.
2. Snúðu báðum örmunum þannig að þeir vísi hvor á annan.
3. Hreinsaðu vandlega lósíuna.
4. Settu síuna aftur á sinn stað.
5. Snúðu örmunum aftur á sinn upphaflega stað.
6. Lokaðu síulokinu þannig að það smellist fast.

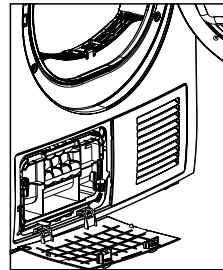

ATH!

Lóin sem safnast saman á síunum hindra loftflæðið, sem leiðir til lengri þurrktíma og meiri orkueyðslu.

- Taktu þurrkarann úr sambandi áður en þú hreinsar hann!
- Ekki nota þurrkarann nema slurnar séu á sínum stað.
- Hreinsaðu síuna í hvert skipti sem þú notar þurrkarann til að koma í veg fyrir að ló safnist upp í tromlunni.

Hreinsaðu varmaskiptinn (bakvið neðri lósíuna)

Hreinsaðu varmaskiptinn eftir nauðsyn, um það bil annan hvern mánuð, með því að fjarlægja ló með svampi eða mjúkum bursta. Notaðu hanska.

ATH! Það er auðveldara að fjarlægja ló ef þú vætir hana fyrst, til dæmis með því að nota úðabrusa fylltan með vatni.

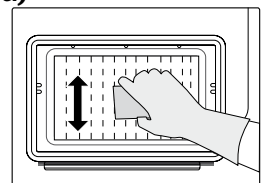

Bilanagreining

Skjár	Orsök	Viðbrögð
„  “ blikkar	Vatnstankurinn er fullur	Tæmdu vatnstankinn
	Galli í vatnsdælu eða vatnsskynjara	Hafðu samband við næsta þjónustuver ef vandamálið leysist ekki
„E32“	Galli í rakaskynjara	
„E33“	Galli í hitaskynjara	
„  “ blikkar	Sían er stífluð eða umhverfishitastig er of hátt	Hreinsaðu síuna og athugaðu umhverfishitastigið
		Hafðu samband við næsta þjónustuver ef vandamálið leysist ekki

Bilanagreining



Aðeins viðurkenndir þjónustuaðilar mega inna af hendi viðgerðir. Áður en þú hefur samband við þjónustuver, skaltu athuga hvort þú getir leyst sjálfur vandamálið með því að fylgja eftir leiðbeiningum hér að neðan.

Vandamál	Viðbrögð
Skjárinn lýsist ekki upp	<ul style="list-style-type: none"> Athugaðu hvort þurrkarinn er tengdur Athugaðu hvort kveikt er á þurrkarinum
Þurrkarinn fer ekki í gang	<ul style="list-style-type: none"> Athugaðu hvort þú hefur þrýst á ræsitakkann Athugaðu hvort lúgan er almennilega lokuð
Lúgan opnast af sjálfu sér	<ul style="list-style-type: none"> Ýttu á lúguna þangað til hún lokast með „smelli“ Athugaðu hvort þurrkarinn er ofhlaðinn fötum
Fötin þorna ekki alveg eða þurrktíminn er of langur	<ul style="list-style-type: none"> Hreinsaðu báðar síurnar Breyttu um stillingu

Ef þú getur ekki leyst vandamálið sjálfur og þarfnast hjálpar:

- Ýttu á <Í Gangi/Slökkva>-takkann.
- Taktu þurrkarann úr sambandi og hringdu í þjónustuver.

Tæknilýsingar

Aflgjafi	220–240 V/50 Hz
Afl inn	650 W
Kæliefni	R134a
Umhverfishitastig	5–35°C
Mál (LxBxH)	622 x 595 x 845 (mm)
Þurrkgeta	8,0 kg
Nettóþyngd	52 kg

Inniheldur flúor gróðurhúsagös sem Kýótóbókunin nær yfir. Loftþétt lokað kerfi.

ATH!

- Uppgefin þurrkgeta er hámarksgeta þurrkarans og ekki má fara fram úr henni.
- Ekki setja þurrkarann í herbergi þar sem hættu er á frosti. Við hitastig kringum frostmark getur verið að þurrkarinn starfi ekki eðlilega.
- Hættu er á skemmdum ef þéttvatninu er leyft að frjósa í dællunni, slöngum og/eða vatnstanki.

Tæknilýsing

Merki: Elvita

Gerð: CTT3801V

Rúmtak: 8 kg

Þurrkaragerð: Rakapétting

Orkuflokkur: A++

Orkunotkun 236 kWh á ári, grundvallað á um það bil 160 þurrkferlum með stöðluðu ferli fyrir bómull með fulla eða hálfu hleðslu og notkun orkusparandi þátta. Raunveruleg orkunotkun á þurrkferli ræðst af notkuninni.

Sjálfvirk eða ekki sjálfvirk: Sjálfvirk

ESB Umhverfismerki: Engar upplýsingar

Orkunotkun við notkun staðlaðs bómullar þurrkferlis við fulla hleðslu: 1,98 kWh

Orkunotkun við notkun staðlaðs bómullar þurrkferlis við hálfu hleðslu: 1,08 kWh

Orkunotkun þegar slökkt er á þurrkaranum (Po): 0,01 W

Orkunotkun þegar þurrkarinn er í viðbragðsstöðu(PI): 0,8 W Lengd viðbragðsstöðu: 10 mín

„Staðlað ferli fyrir bómull“ er hið staðlaða þurrkferli sem notað er með fulla eða hálfu hleðslu, sem samkvæmt fatamerkingunni og stöðlum hentar til að þurrka venjulegan blautan bómullarþvott og er orkuvænasta ferlið fyrir bómull.

Veginn ferlistími fyrir staðlað bómullar þurrkferli við fulla og hálfu hleðslu: 150 mín.

Tími ferlis við notkun staðlaðs bómullar þurrkferlis við fulla hleðslu: 198 mín.

Tími ferlis við notkun staðlaðs bómullar þurrkferlis við hálfu hleðslu: 115 mín.

Hagkvæmni rakapéttingar flokkur B á mælikvarða frá G (minnsta hagkvæmni) í A (mesta hagkvæmni).

Meðaltalshagkvæmni rakapéttingar við notkun staðlaðs bómullar þurrkferlis við fulla hleðslu: 80,1% Meðaltalshagkvæmni rakapéttingar við notkun staðlaðs bómullar þurrkferlis við hálfu hleðslu: 80,1% Veginn hagkvæmni rakapéttingar við notkun staðlað bómullar þurrkferlis við fulla og hálfu hleðslu: 80,1%

Hljóðkraftsstyrkur fyrir staðlað bómullar þurrkferli við fulla hleðslu: 69 dB



GARANTI WARRANTY TAKUU ÁBYRGÐ

Kvalitetsgaranti gäller för konsument

Kvalitetsgaranti gjelder for forbrukere

Quality warranty applies to consumer

Kvalitetsgarantien gælder for forbrugere

Laatutakuu koskee kuluttajia.

Gæðaábyrgð gildir fyrir neytandann

ELVITA

Marknadsförs av ELON GROUP AB.
ELON GROUP | +46(0)10-220 40 00 | ELONGROUP.SE